



Digital Wireless Stereo Headphones

Casque d'écoute stéréo numérique
sans fil

Auriculares estéreo digitales
inalámbricos

RF-WHP01/02

User Guide Guide de l'utilisateur Guía del Usuario



2

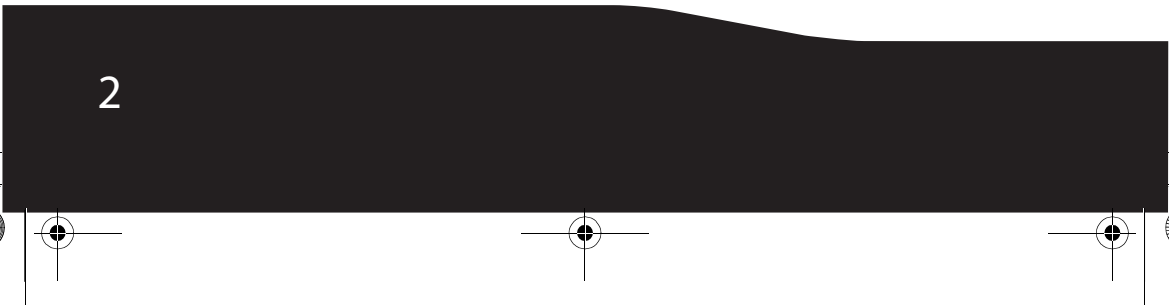



Rocketfish RF-WHP01/RF-WHP02 Digital Wireless Stereo Headphones

Contents

Introduction	3
Safety information	4
Features	6
Setting up your system	12
Using your system.....	17
Maintaining your system	23
Troubleshooting	23
Specifications.....	24
Legal notices	25
One-year Limited Warranty	27
Français	29
Español.....	59

Introduction

Congratulations on your purchase of a high quality Rocketfish digital wireless stereo headphones. This system represents the state of the art in 2.4 GHz wireless headphone design that gives you complete freedom while enjoying your music or movie without any limitations of headphone cables.

The system has a line of sight transmission range of up to 98 feet (WHP02) or 65 feet (WHP01) as well as a strong immunity to external interference and static. With an energizing docking station, your headphones can be easily recharged when they are not in use. This allows your headphones to be fully charged and always ready whenever you need them.

The system can be used with your TV, CD player, DVD player, home-theater system, or computer.

This User Guide explains how to correctly install, operate, and get the best performance from your digital wireless stereo headphones. Read this User Guide carefully before installing your system, and then keep it handy for quick reference.

Safety information



CAUTION
Risk of Electric Shock
Do Not Open



This lightning flash with the arrowhead symbol within an equilateral triangle is intended to alert the user to the presence of uninsulated dangerous voltage within the product's enclosure that may be of sufficient magnitude to constitute a risk of electric shock to persons.



The exclamation point within an equilateral triangle is intended to alert the user to the presence of important operating and maintenance (servicing) instructions in the literature accompanying the product.

CAUTION

To reduce the risk of electric shock, do not remove screws, covers, or the cabinet. There are no user-serviceable parts inside. Refer servicing to qualified service personnel.

Warning: To reduce the risk of fire or electric shock, do not expose this apparatus to rain or moisture.

- Read these instructions.
- Keep these instructions.
- Heed all warnings.



- Follow all instructions.
- Do not use this apparatus near water.
- Clean only with a dry cloth.
- Do not block any ventilation openings. Install in accordance with the manufacturer's instructions.
- Do not install near any heat sources such as radiators, heat registers, stoves, or other apparatus (including amplifiers) that produce heat.
- Do not defeat the safety purpose of the polarized or grounding-type plug. A polarized plug has two blades with one wider than the other. A grounding type plug has two blades and a third grounding prong. The wide blade or the third is provided for your safety. If the provided plug does not fit into your outlet, consult an electrician for replacement of the obsolete outlet.
- Protect the power cord from being walked on or pinched particularly at plugs, convenience receptacles, and the point where they exit from the apparatus.
- Only use attachments or accessories specified by the manufacturer.
- Use only with the cart, stand, tripod, bracket, or table specified by the manufacturer, or sold with the apparatus. When a cart is used, use caution when moving the cart and apparatus combination to avoid injury from tip-over.
- Unplug this apparatus during lightning storms or when unused for long periods of time.
- Refer all servicing to qualified service personnel. Servicing is required when the apparatus has been damaged in any way, such as power-supply cord or plug is damaged, liquid has been spilled or objects have fallen into the apparatus, the apparatus has been exposed to rain or moisture, does not operate normally, or has been dropped.
- To reduce the risk of fire or electric shock, do not expose this apparatus to rain or moisture.
- The Shock Hazard Marking and Associated Graphical Symbol are provided on the supplied AC adapter.
- The apparatus shall not be exposed to dripping or splashing and objects filled with liquids should not be placed on the apparatus.
- The AC plug or an appliance coupler is used as the disconnect device. The disconnect device shall remain readily operable.
- Excessive sound pressure from headphones can cause hearing loss.



- Batteries (battery pack and batteries installed) should not be exposed to excessive heat such as sunshine or fire.
- Do not place any conductive material in the cradle to avoid short circuits involving the charging pins.

Features

- 2.4 GHz digital wireless stereo headphones
- Transmits high quality audio over a radio frequency communication link
- Hidden antennas
- Strong immunity to external interference
- Low power consumption with 15 hours (WHP02) or 8 hours (WHP01) of continuous operating time

Package contents

Examine the contents of the box for your digital wireless stereo headphones. The box should contain:



Headphones

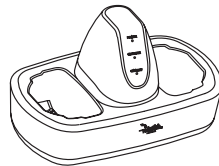

Docking station

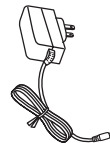

AC Adapter



Rechargeable batteries (2)



Microphone holder (WHP02)

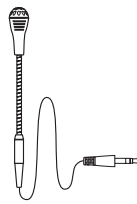

Microphone (WHP02)

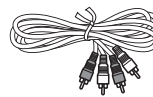

(WHP01 & WHP02)



(WHP02)

Audio cable(s)



User guide



Headphones back

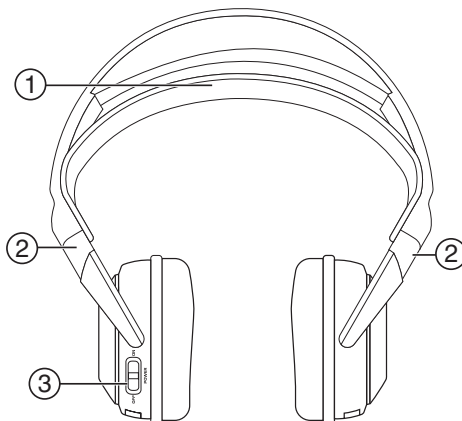

Item	Description
1	Self-adjustable headband
2	Swiveling hinge for angle adjustment (on the left and right ear pieces)
3	Power On/Off switch (on left earpiece)

Headphones front and side

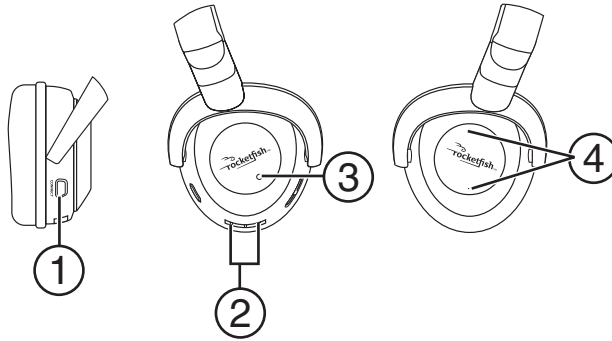

Item	Description
1	Manual connect button (on the left earpiece)
2	Charging contacts (on the left earpiece)
3	Power indicator (on the left earpiece)
4	Volume +/- button (on the right earpiece)

Docking station front

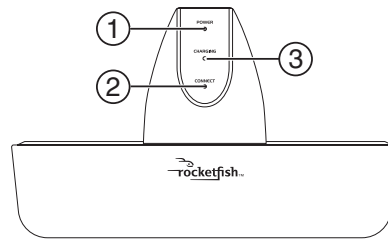

Item	Description
1	Power indicator
2	Connect indicator
3	Charging indicator



Docking station back (WHP01)

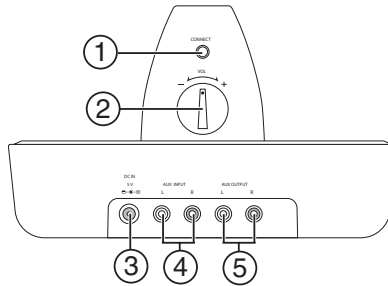

Item	Description
1	Manual connect button
2	Volume control knob
3	DC IN jack
4	AUX Input jacks
5	AUX Output jacks

Docking station back (WHP02)

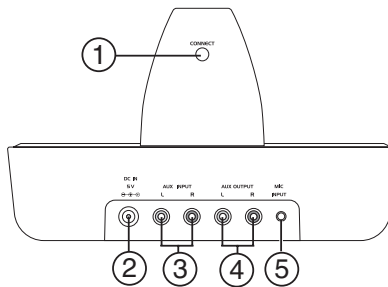

Item	Description
1	Manual connect button
2	DC IN jack
3	AUX Input jacks

Item	Description
4	AUX Output jacks
5	MIC Input jack

Docking station top (WHP01)

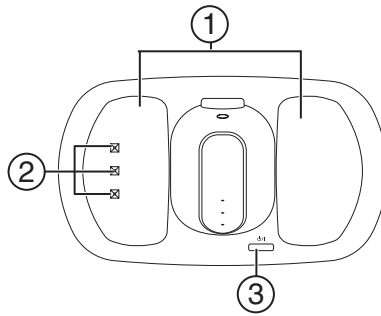

Item	Description
1	Headphone cradles
2	Charging pins
3	Power On/Off switch



Docking station top (WHP02)

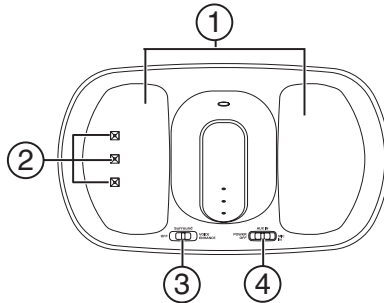

Item	Description
1	Headphone cradles
2	Charging pins
3	Off/Surround/Voice Enhance switch
4	Power Off/AUX IN/MIC IN switch

Setting up your system

Caution: To prevent damage to your system, make sure all components are turned off before making the connections.

Connecting the system to an A/V receiver with an external amplifier

Note: Before you listen to the system after all connections are set up, turn off the amplifier to stop sound from coming out of the amplifier speakers.

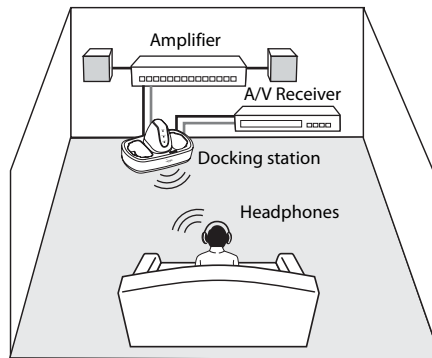



To connect the docking station to your A/V receiver (such as CD or DVD player):

- Using the supplied A/V cable, connect the A/V receiver audio output jacks to the docking station AUX INPUT jacks. Make sure that you connect the same colors of jacks together (the white to the white and the red to the red).

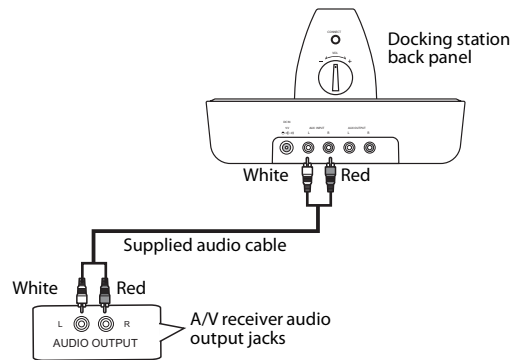

OR

Note: In case your A/V receiver has only a PHONES or LINE OUT jack, connect the two supplied audio cables together for use (WHP02 only).

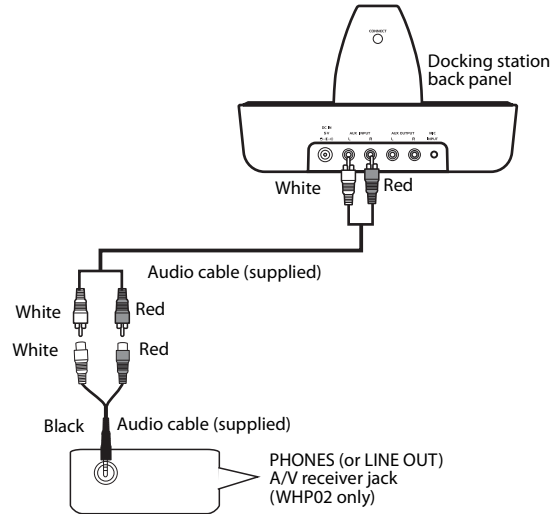

To connect the docking station to your amplifier:

- Using the supplied A/V cable, connect the amplifier audio input jacks to the docking station AUX OUTPUT jacks. Make sure that you connect the same colors of jacks together (the white to the white and the red to the red).

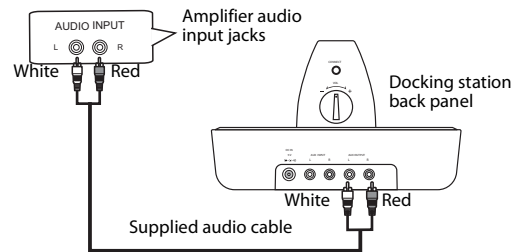



Connecting the system to an A/V receiver with an internal amplifier

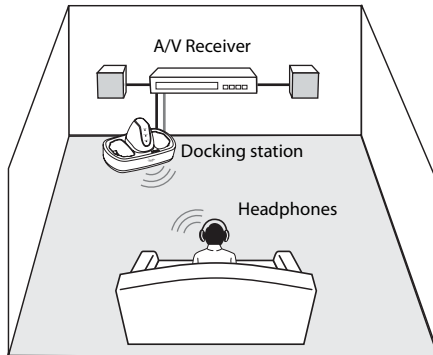

To connect the docking station to your A/V receiver (such as DVD home theater):

- Follow the same steps as "Connecting the system to an A/V receiver with an external amplifier" on page 12.

Connecting the microphone (WHP02 only)

This microphone is designed for those who suffer from poor hearing and would enjoy watching TV with other family members or friends, even if the television does not have audio out jacks.

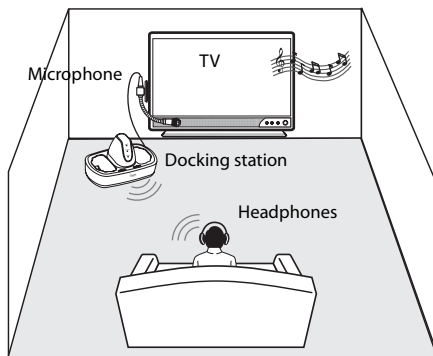

Caution: Before making the connections, adjust the volume of your television and headphones to the minimum level to avoid damage to your hearing.

To attach the microphone to your television:

- 1 Bend and fix the microphone boom into the holder.

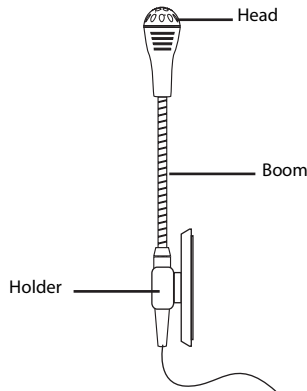

- 2 Remove the protective slip covering the double-side tape on the microphone holder.
- 3 Stick the holder onto your TV set where the microphone head is close to the TV speaker.

To connect the microphone to your docking station:

- Connect the microphone plug to the docking station MIC INPUT jack.

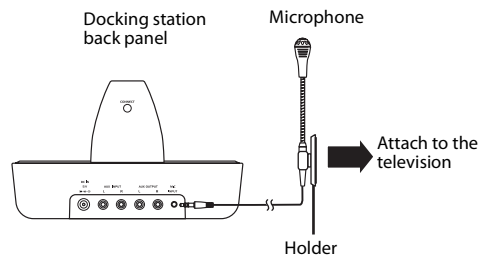



Connecting the AC adapter to the docking station

Caution: To avoid risk of fire, and to prevent damage, only use the AC adapter supplied with your digital wireless stereo headphones. Make sure that power supply outlet matches the AC adapter's 120V before making the connection.

To connect the AC adapter to your docking station:

- 1 Connect the AC adapter connector to the docking station DC IN jack.

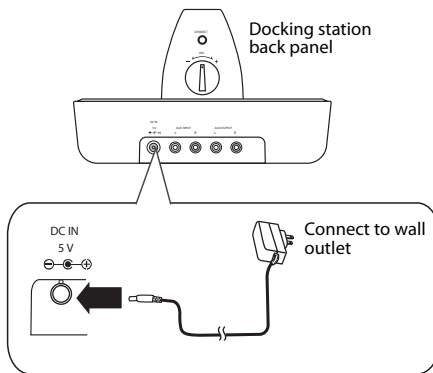

- 2 Connect the AC adapter plug to a wall outlet.

Caution: Plug the AC adapter into the wall outlet only after all other connections are completed.

Using your system

Installing or replacing headphone batteries

The headphones are powered by two AA rechargeable batteries. One battery is housed in the left earpiece and one battery is housed in the right earpiece.

Notes:

- Do not install non-rechargeable batteries.
- Make sure that all batteries are installed correctly.

To install batteries in the headphones:

- 1 Unlock and remove the cushions from the left and right ear pieces.

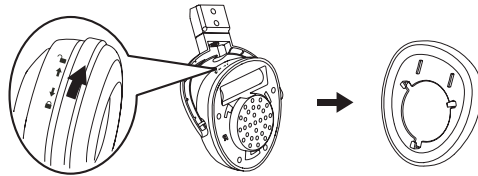

- 2 Insert one AA rechargeable battery into the left and one AA rechargeable battery into the right battery compartment. Make sure to align the + and - symbols inside the battery compartments.

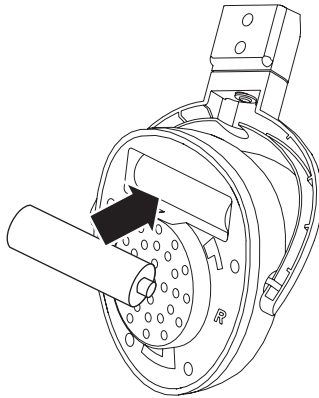

- 3 Put the left and right cushions back into place.

Charging the headphones

Note: Before using the wireless headphones for the first time, make sure the batteries are fully charged for at least 16 hours. This will guarantee a longer operating lifetime of the batteries.



To charge the headphones:

- Place the headphones onto the docking station cradles, and make sure the headphone charging contacts and the docking station charging pins make contact.

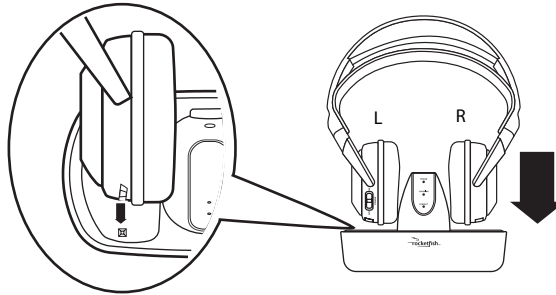

- The docking station charging indicator glows red to indicate the headphones are charging.
- When the headphones are fully charged (which takes approximately five hours), the docking station charging indicator turns green.

Note: It can take about five hours to charge the batteries. The batteries will last up to 15 hours (WHP02) or 8 hours (WHP01) with continuous use.

Note: The headphones can be charged whenever the docking station and headphone power slide switches are set to on or off.

Establishing a link between the headphones and the docking station

To establish a link between the headphones and the docking station:

- 1 Set the **POWER ON/OFF** switch located on the headphones' left earpiece to **ON**.

Notes:

- If the headphone power is low, the indicator glows red. Charge the headphones. For charging details, see "Charging the headphones" on page 18.

- The headphones and docking station were pre-paired at the factory. When an active link is established between them, the **POWER** indicator on the headphones and the **CONNECT** indicator on the docking station glow green solidly.

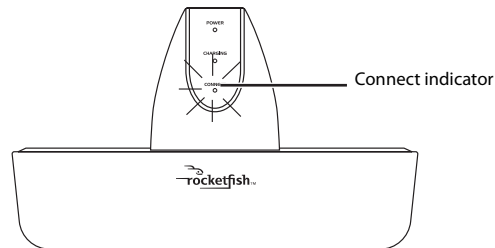
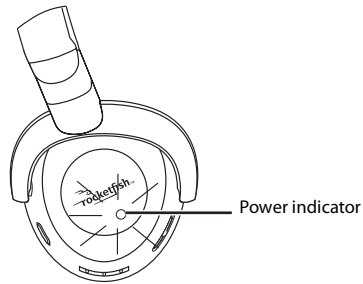

- 2 **WHP02 only:** Set the **POWER OFF/AUX IN/MIC IN** switch on the docking station to **AUX IN** or **MIC IN** for your listening needs. The power indicator glows red indicating that the docking station is plugged in and in standby mode.

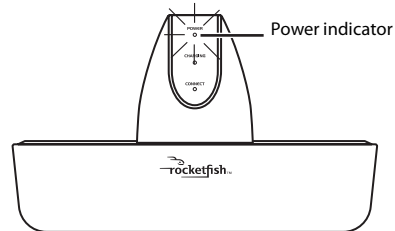



- If you want to listen to the sound from your A/V receiver, switch to **AUX IN**.
- If you want to listen to the sound from your microphone, switch to **MIC IN**.

OR

WHP01 only: Press the  button on the docking station. The power indicator glows red indicating that the docking station is plugged in and in standby mode.

Tip: In case the **POWER** indicator on the headphones and the **CONNECT** indicator on the docking station continue to blink green after 30 seconds, it means that there is no active link between the headphones and docking station. Try to connect the system manually using the **CONNECT** button. For more information, see "Troubleshooting" on page 23.

Listening to the Digital Wireless Stereo Headphones

To listen to the system:

- 1 Set the headphones volume level to the minimum.
- 2 Turn on the headphones and docking station. Make sure that there is an active link between them.
- 3 Put your headphones on your head. Adjust the angles of the left and right ear pieces until you feel comfortable.
- 4 Turn on your A/V receiver and play the audio source.
- 5 Adjust the headphone volume to your normal listening level.

Caution: Continuous use at high volume may permanently damage your hearing.

Notes:

- If the system is connected to an A/V receiver with an external amplifier, turn off the amplifier to prevent sound from coming from the amplifier speakers.

Adjusting the volume level (WHP01 only)

The volume control knob on the docking station is only used to adjust the output volume level of the audio source connected to the AUX INPUT jack. If the output volume is too low, you can increase the headphone volume level by adjusting the knob. If the output volume is too high, you can decrease the headphone volume level by adjusting the knob to prevent sound distortion.

Note: After the system is set up, we recommend that you adjust the output volume level of the audio source once.

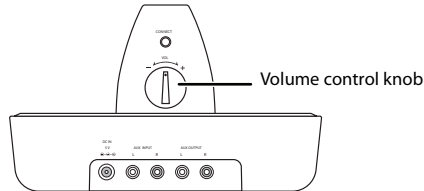

After the docking station volume is set up, always adjust the volume using the volume control buttons on the headphones whenever needed.

Activating sound effects (WHP02)

Sound effect	Description	OFF/SURROUND/VOICE ENHANCE switch position
Stereo Sound Enhancement	A virtual-surround-sound effect which makes the sound more echoey and reverberant.	SURROUND
Voice Enhancement	An effect that makes a weak or muffled voice clear and concise as well as rejects any background noise.	VOICE ENHANCE
Off		OFF

Turning off the system

To turn off the system:

- 1 Set the **POWER ON/OFF** switch located on the headphones' left earpiece to **OFF**.
- 2 **WHP02:** Set the **POWER OFF/AUX IN/MIC IN** switch to **POWER OFF** on the docking station. The power indicator goes off.
WHP01: Press and hold the  button on the docking station for more than three seconds. The power indicator on the docking station goes off.



Maintaining your system

Use a soft cloth dampened with a weak solution of mild detergent and water. Dry the apparatus immediately afterwards with a clean cloth. Do not use abrasive cloth, thinners, alcohol, or other chemical solvents, because they may damage the finish or remove the panel lettering.

Cautions:

- Do not cover the ventilation openings with items, such as newspapers, table clothes, and curtains.
- If the power cord is damaged, it must be repaired by a qualified technician.

Troubleshooting

Read this User Guide carefully before using your digital wireless stereo headphones. Check this list for a possible troubleshooting solution before calling for service.

Problem	Solution
No sound	<ul style="list-style-type: none">• Check if the volume level of headphones, A/V receiver, or amplifier is set to minimum.• Make sure that all of the cables are connected correctly. Check to see if the power indicators of the headphones and docking station are lit solidly. If the indicators are blinking green, or blinking alternatively between red and green, refer to "No Communication between the headphones and docking station" below.

Problem	Solution
Sound interference	<ul style="list-style-type: none"> • Move the docking station slowly to find the best reception position for your headphones. • Shorten the distance between your headphones and the docking station. The maximum distance is 98 feet (WHP02) or 65 feet (WHP01). • Check if there are any obvious radio frequency interference sources near your system.
No communication between the headphones and docking station	<ul style="list-style-type: none"> • Make sure that the AC adapter is connected to the docking station. • Check if the two supplied batteries are installed into the headphone battery compartments. • Check if one or both batteries are exhausted. <p>WHP02: The headphones and docking station power indicators light up after the headphone switch is set to ON and AUX IN/MIC IN is set on the docking system.</p> <p>WHP01: The headphones and docking station power indicators light up after the headphone switch is set to ON and the  button on the docking system is pressed.</p> <ul style="list-style-type: none"> • If they are lit green solidly, then a communication link has been successfully established between the system. • If they are blinking green on one, or both units, then press and hold the CONNECT button on the headphones and docking station for three seconds consecutively. (The headphones' CONNECT button is on the left earpiece and the docking station's CONNECT button is on its back.) This puts the system into the "connection mode" for about 30 seconds. The system proceeds with the connection process between the headphones and docking station. While in "connection mode", the LED indicators of headphones and docking station blink between red and green alternatively. When an active link is established between the headphones and docking station, the LED indicators are solid on and will not blink. <p>Note: Try pressing the CONNECT button again if the LED indicators keep blinking after 30 seconds.</p>

Specifications

Speaker	40 mm Ferrite
Impedance	32 ohm
Headphone type	Circumaural
Headband	Auto Adjusting Headband
Wireless type	2.4 Ghz ISM band
Distance	98 feet (30 m) line-of-sight (WHP02) 65 feet (20 m) line-of-sight (WHP01)
Speaker input power	10 mW / 30 mW



Legal notices

FCC Part 15

This device complies with Part 15 of the FCC Rules. Operation of this product is subject to the following two conditions: (1) this device may not cause harmful interference, and (2) this device must accept any interference received, including interference that may cause undesired operation.

FCC warning

Changes or modifications not expressly approved by the party responsible for compliance with the FCC Rules could void the user's authority to operate this equipment.

Information for Users on Disposal of Old Equipment

[European Union]

Note: This symbol is only valid in the European Union.



This symbol indicates that the electrical and electronic equipment should not be disposed as general household waste at its end-of-life. Instead, the product should be handed over to the applicable collection point for the recycling in accordance with your national legislation.

By disposing of this product correctly, you will help to conserve natural resources and will help prevent potential negative effects on the environment and human health that could otherwise be caused by inappropriate waste handling of this product. For more information about collection point and recycling of this product, please contact your local municipal office, your household waste disposal service or the shop where you purchased the product.

Penalties may be applicable for incorrect disposal of this waste, in accordance with national legislation.

[Other Countries Outside the European Union]

If you wish to dispose of this product, please do so in accordance with applicable national legislation or other rules in your country for the treatment of old electrical and electronic equipment.



One-year Limited Warranty

Rocketfish Products ("Rocketfish") warrants to you, the original purchaser of this new **RF-WHP01/WHP02** ("Product"), that the Product shall be free of defects in the original manufacture of the material or workmanship for one (1) year from the purchase of the Product ("Warranty Period"). This Product must be purchased from an authorized dealer of Rocketfish brand products and packaged with this warranty statement. This warranty does not cover refurbished Product. If you notify Rocketfish during the Warranty Period of a defect covered by this warranty that requires service, terms of this warranty apply.

How long does the coverage last?

The Warranty Period lasts for one year (365 days), beginning on the date you purchased the Product. The purchase date is printed on the receipt you received with the product.

What does this warranty cover?

During the Warranty Period, if the original manufacture of the material or workmanship of the Product is determined to be defective by an authorized Rocketfish repair center or store personnel, Rocketfish will (at its sole option): (1) repair the Product with new or rebuilt parts; or (2) replace the Product at no charge with new or rebuilt comparable products or parts. Products and parts replaced under this warranty become the property of Rocketfish and are not returned to you. If service of Products and parts are required after the Warranty Period expires, you must pay all labor and parts charges. This warranty lasts as long as you own your Rocketfish Product during the Warranty Period. Warranty coverage terminates if you sell or otherwise transfer the Product.

How to obtain warranty service?

If you purchased the Product at a retail store location, take your original receipt and the Product to the store you purchased it from. Make sure that you place the Product in its original packaging or packaging that provides the same amount of protection as the original packaging. If you purchased the Product from an online web site, mail your original receipt and the Product to the address listed on the web site. Make sure that you put the Product in its original packaging or packaging that provides the same amount of protection as the original packaging.

Where is the warranty valid?

This warranty is valid only to the original purchaser of the Product in the United States and Canada.

What does the warranty not cover?

This warranty does not cover:

- Customer instruction
- Installation
- Set up adjustments

- Cosmetic damage
- Damage due to acts of God, such as lightning strikes
- Accident
- Misuse
- Abuse
- Negligence
- Commercial use
- Modification of any part of the Product, including the antenna

This warranty also does not cover:

- Damage due to incorrect operation or maintenance
- Connection to an incorrect voltage supply
- Attempted repair by anyone other than a facility authorized by Rocketfish to service the Product
- Products sold as is or with all faults
- Consumables, such as fuses or batteries
- Products where the factory applied serial number has been altered or removed

REPAIR REPLACEMENT AS PROVIDED UNDER THIS WARRANTY IS YOUR EXCLUSIVE REMEDY. ROCKETFISH SHALL NOT BE LIABLE FOR ANY INCIDENTAL OR CONSEQUENTIAL DAMAGES FOR THE BREACH OF ANY EXPRESS OR IMPLIED WARRANTY ON THIS PRODUCT, INCLUDING, BUT NOT LIMITED TO, LOST DATA, LOSS OF USE OF YOUR PRODUCT, LOST BUSINESS OR LOST PROFITS. ROCKETFISH PRODUCTS MAKES NO OTHER EXPRESS WARRANTIES WITH RESPECT TO THE PRODUCT, ALL EXPRESS AND IMPLIED WARRANTIES FOR THE PRODUCT, INCLUDING, BUT NOT LIMITED TO, ANY IMPLIED WARRANTIES OF AND CONDITIONS OF MERCHANTABILITY AND FITNESS FOR A PARTICULAR PURPOSE, ARE LIMITED IN DURATION TO THE WARRANTY PERIOD SET FORTH ABOVE AND NO WARRANTIES, WHETHER EXPRESS OR IMPLIED, WILL APPLY AFTER THE WARRANTY PERIOD. SOME STATES, PROVINCES AND JURISDICTIONS DO NOT ALLOW LIMITATIONS ON HOW LONG AN IMPLIED WARRANTY LASTS, SO THE ABOVE LIMITATION MAY NOT APPLY TO YOU. THIS WARRANTY GIVES YOU SPECIFIC LEGAL RIGHTS, AND YOU MAY ALSO HAVE OTHER RIGHTS, WHICH VARY FROM STATE TO STATE OR PROVINCE TO PROVINCE.

Contact Rocketfish:

For customer service please call 1-800-620-2790
www.rocketfishproducts.com

Distributed by Best Buy Purchasing, LLC
7601 Penn Avenue South, Richfield, Minnesota, U.S.A. 55423-3645
© 2008 Best Buy Enterprise Services, Inc.

All rights reserved. ROCKETFISH is a trademark of Best Buy Enterprise Services, Inc. Registered in some countries. All other products and brand names are trademarks of their respective owners.



Rocketfish RF-WHP01/RF-WHP02

Casque d'écoute stéréo numérique sans fil

Table des matières

Introduction	29
Informations sur la sécurité	30
Fonctionnalités.....	32
Configuration du système.....	38
Utilisation du système	43
Entretien de l'appareil	49
Problèmes et solutions.....	50
Spécifications.....	51
Avis juridiques	52
Garantie limitée d'un (1) an	55

Introduction

Félicitations d'avoir acheté ce casque d'écoute stéréo numérique sans fil Rocketfish de haute qualité. Ce produit représente la dernière avancée technologique dans la conception de casque d'écoute sans fil à 2.4 GHz qui permet une totale liberté tout en écoutant de la musique ou un film sans les limitations des casques d'écoute avec fil.

Ce produit a une portée de transmission maximale en visibilité directe de 30 m (98 pieds) pour le WHP02 ou de 20 m (65 pieds) pour le WHP01, ainsi qu'une forte insensibilité aux interférences et aux parasites. Grâce à la station d'accueil alimentée, le casque d'écoute peut facilement être rechargé quand il n'est pas utilisé. Cela permet au casque d'écoute d'être chargé en permanence pour une utilisation instantanée.

Ce produit peut être utilisé avec un téléviseur, un lecteur CD ou DVD, un système de cinéma maison ou un ordinateur.

Ce manuel explique comment installer correctement, faire fonctionner et obtenir les meilleures performances de ce casque d'écoute stéréo numérique sans fil. Lire attentivement ce guide de l'utilisateur avant d'installer ce produit et le conserver à proximité de ce dernier pour pouvoir s'y référer rapidement.

Informations sur la sécurité



ATTENTION
Risque de choc
électrique
Ne pas ouvrir



Le symbole d'un éclair à l'intérieur d'un triangle équilatéral est destiné à alerter l'utilisateur de la présence d'une tension dangereuse non isolée à l'intérieur de l'appareil dont la puissance est suffisante pour présenter un risque de choc électrique pour les personnes.



Le point d'exclamation à l'intérieur d'un triangle équilatéral est destiné à alerter l'utilisateur de la présence d'instructions importantes sur le fonctionnement et sur la maintenance (entretien) dans la documentation accompagnant l'appareil.

ATTENTION

Afin de réduire le risque de choc électrique, ne pas enlever les vis, les couvercles ou le boîtier. Aucune pièce interne ne peut être réparée par l'utilisateur. Confier l'entretien à un personnel qualifié.

Avertissement : Afin de réduire le risque d'incendie et de choc électrique, ne pas exposer cet appareil à la pluie ou l'humidité.



- Lire ces instructions.
- Conserver ces instructions.
- Respecter tous les avertissements.
- Observer toutes les instructions.
- Ne pas utiliser cet équipement près de l'eau.
- Nettoyer uniquement avec un chiffon sec.
- Ne pas obstruer les ouvertures d'aération. Installer l'appareil conformément aux instructions du fabricant.
- Installer l'appareil à l'écart de sources de chaleur, telles que radiateurs, bouches de chaleur, fours ou autres appareils (y compris les amplificateurs) qui produisent de la chaleur.
- Ne pas chercher à modifier le dispositif de sécurité de la prise polarisée ou de type mise à la terre. Une prise polarisée comporte deux plots, un plus large que l'autre. Une prise de type mise à la terre est composée de deux plots et d'un troisième de mise à la terre. La broche la plus large ou la troisième broche a été prévue pour des raisons de sécurité. Si la prise fournie ne rentre pas dans la prise secteur, faire appel à un électricien pour qu'il remplace cette dernière qui est obsolète.
- Protéger le cordon d'alimentation afin d'éviter qu'on marche dessus ou qu'il soit pincé, en particulier au niveau des prises murales, plaques multiprises et à l'endroit où il est rattaché à l'appareil.
- N'utiliser que des périphériques et des accessoires spécifiés par le fabricant.
- N'utiliser qu'avec la table roulante, le pied, le trépied, le support ou la table spécifiés par le fabricant ou vendus avec le produit. Lorsqu'une table roulante est utilisée, déplacer l'ensemble appareil et table roulante avec précaution pour éviter les blessures provoquées par une éventuelle chute du produit. 
- Débrancher l'appareil lors d'orages ou quand il n'est pas utilisé pendant une période prolongée.
- Toutes les réparations doivent être réalisées par un personnel qualifié. Faire réparer l'appareil s'il a été endommagé, qu'il s'agisse du cordon d'alimentation ou de la prise qui seraient détériorés, de liquide entré dans l'appareil ou d'objets qui seraient tombés dessus, d'une exposition à la pluie ou à l'eau, d'un fonctionnement anormal ou qu'on l'ait fait tomber.

- Afin de réduire le risque d'incendie et de choc électrique, ne pas exposer cet appareil à la pluie ou l'humidité.
- L'indication de Danger de choc électrique et le symbole graphique qui y est associé sont repris sur l'adaptateur CA fourni.
- L'appareil ne doit pas être exposé à des éclaboussures ou à des gouttes d'eau et aucun objet rempli de liquide, tel qu'un vase, ne doit être posé sur l'appareil.
- La fiche du cordon CA ou un connecteur d'appareil électroménager sert de dispositif de déconnexion. Ce dispositif de déconnexion doit rester facile d'accès.
- De puissants volumes sonores émis par le casque d'écoute peuvent être source de perte de l'ouïe.
- Les batteries (bloc-batterie et batteries installées) ne doivent pas être exposées à une chaleur excessive telle que la chaleur solaire ou un feu.
- Ne pas mettre de matériau conducteur dans le berceau de la station d'accueil pour éviter les courts-circuits au niveau des broches de charge.

Fonctionnalités

- Casque d'écoute stéréo numérique sans fil à 2.4 GHz
- Transmet un signal audio de haute qualité par l'intermédiaire d'une liaison de communication par ondes radio
- Antennes cachées
- Forte insensibilité aux interférences externes
- Consommation d'énergie faible avec 15 heures de fonctionnement en continu pour le WHP02 ou 8 heures pour le WHP01



Contenu de la boîte

Inspecter le contenu de la boîte du casque d'écoute stéréo numérique sans fil. L'emballage doit contenir :



Casque d'écoute

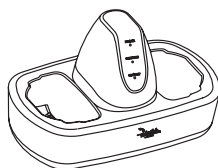

Station d'accueil

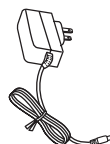

Adaptateur CA

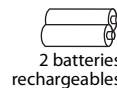

2 batteries rechargeables



Support pour microphone (WHP02)

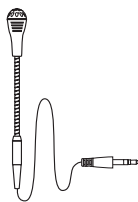

Microphone (WHP02)

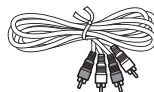

(WHP01 et WHP02)



(WHP02)

Câble/câbles audio



Guide de l'utilisateur

Arrière du casque d'écoute

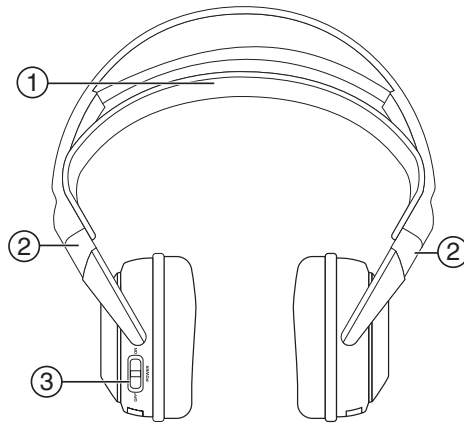

Élément	Description
1	Serre-tête autoréglable
2	Charnière pivotante pour le réglage de l'angle (sur la gauche et la droite des écouteurs)
3	Commutateur Marche/Arrêt (sur l'écouteur gauche)



Avant et côté du casque d'écoute

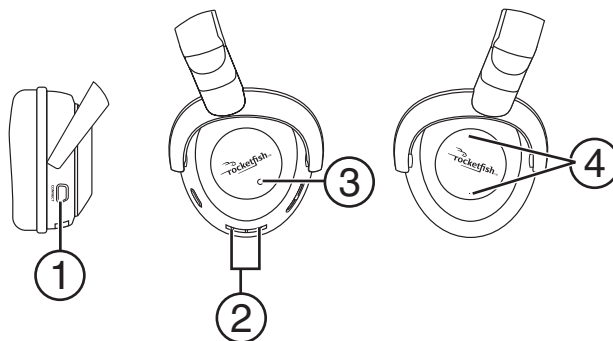

Élément	Description
1	Bouton de connexion manuelle (sur l'écouteur gauche)
2	Contacts de charge (sur l'écouteur gauche)
3	Témoin d'alimentation (sur l'écouteur gauche)
4	Bouton +/- de volume (sur l'écouteur droit)

Avant de la station d'accueil

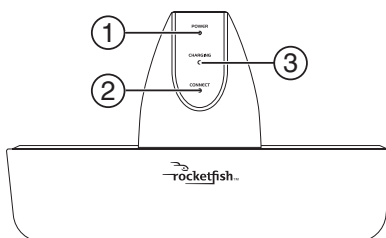

Élément	Description
1	Témoin de Marche/Arrêt
2	Témoin de connexion
3	Témoin de charge

Arrière de la station d'accueil (WHP01)

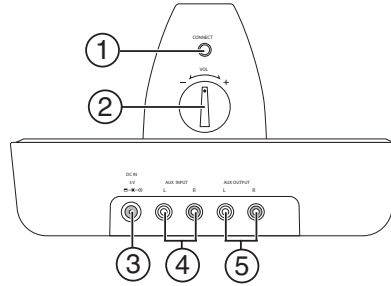

Élément	Description
1	Touche de connexion manuelle
2	Bouton de réglage du volume
3	Prise d'entrée CC
4	Prises d'entrée AUX (auxiliaire)
5	Prises de sortie AUX (auxiliaire)

Arrière de la station d'accueil (WHP02)

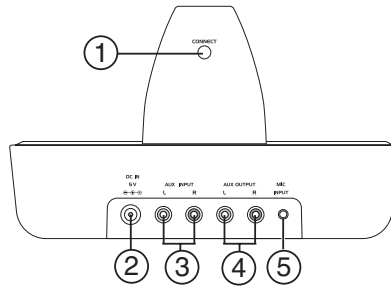

Élément	Description
1	Touche de connexion manuelle
2	Prise d'entrée CC
3	Prises d'entrée AUX (auxiliaire)



Élément	Description
4	Prises de sortie AUX (auxiliaire)
5	Prise d'entrée MIC (Microphone)

Dessus de la station d'accueil (WHP01)

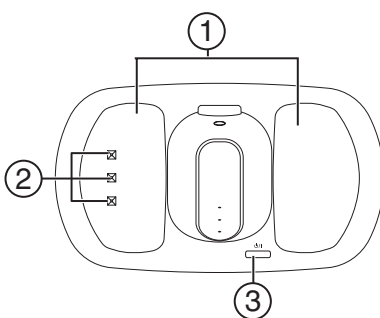

Élément	Description
1	Berceaux pour le casque d'écoute
2	Contacts pour la charge
3	Commutateur Marche/Arrêt

Dessus de la station d'accueil (WHP02)

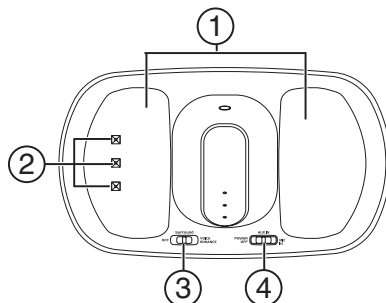

Élément	Description
1	Berceaux pour le casque d'écoute
2	Contacts pour la charge
3	Commutateur Arrêt/Ambiance/Amplification vocale
4	Commutateur Arrêt /Entrée AUX/Entrée MIC

Configuration du système

Attention : Pour éviter d'endommager le système, veiller à mettre hors tension tous les composants avant d'effectuer les connexions.



Connexion du système à un récepteur A/V avec un amplificateur externe

Remarque: Avant d'écouter le son du système quand les connexions ont été effectuées, mettre l'amplificateur hors tension pour empêcher le son de sortir à travers les haut-parleurs de l'amplificateur.

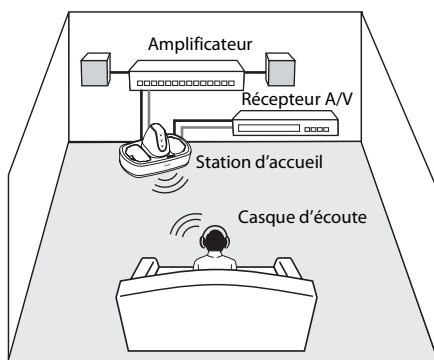

Pour connecter la station d'accueil au récepteur A/V (tel qu'un lecteur CD ou DVD):

- Avec le câble A/V fourni, connecter les prises de sortie audio du récepteur A/V aux prises d'entrée auxiliaire (AUX INPUT) de la station d'accueil. Veiller à connecter les prises de même couleur entre elles (la blanche à la blanche et la rouge à la rouge).

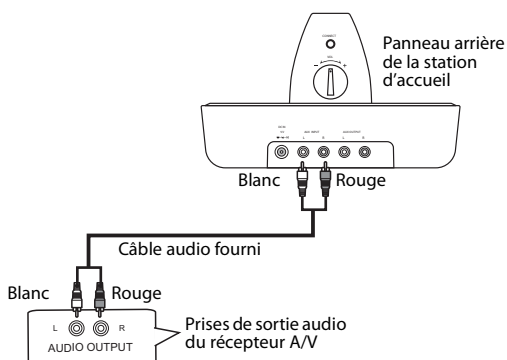

OU

Remarque°: Dans le cas où le récepteur A/V n'a qu'une prise PHONES (Casque d'écoute) ou LINE OUT (Sortie ligne), connecter les deux câbles audio fournis ensemble pour l'utilisation (WHP02 uniquement).

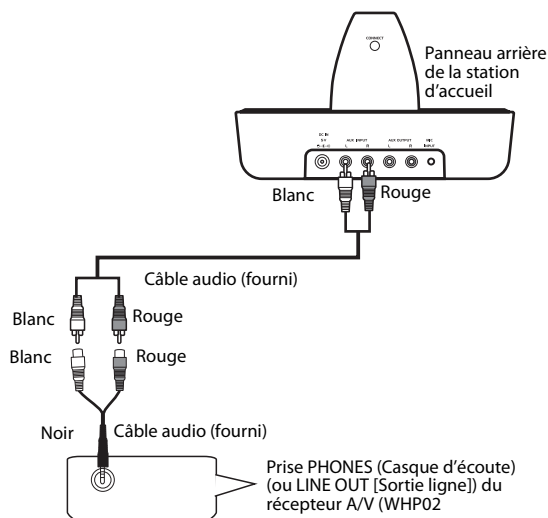

Pour connecter la station d'accueil à un amplificateur :

- Avec le câble A/V fourni, connecter les prises d'entrée audio de l'amplificateur aux prises de sortie auxiliaire (AUX OUTPUT) de la station d'accueil. Veiller à connecter les prises de même couleur entre elles (la blanche à la blanche et la rouge à la rouge).

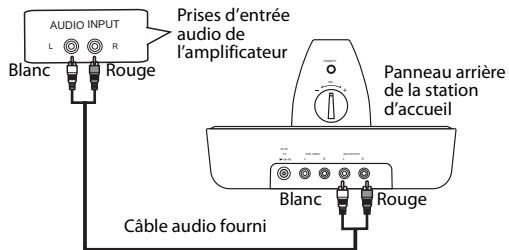



Connexion du système à un récepteur A/V avec un amplificateur interne

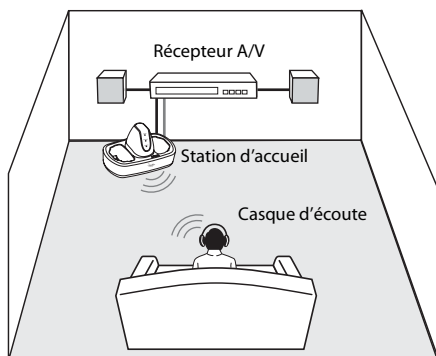

Pour connecter la station d'accueil au récepteur A/V (tel qu'un système de cinéma maison avec lecteur DVD) :

- Suivre les mêmes étapes de la section « Connexion du système à un récepteur A/V avec un amplificateur externe » à la page 39.

Connexion du microphone (WHPO2 uniquement)

Ce microphone est conçu pour les personnes malentendantes qui pourront ainsi profiter de la télévision avec d'autres membres de la famille ou des amis, même si le téléviseur n'a pas de prises de sortie audio.

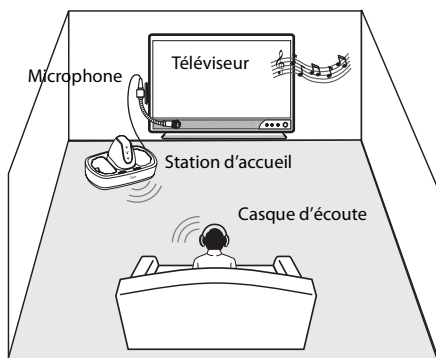

Attention : Avant d'effectuer les connexions, régler le volume du téléviseur et du casque d'écoute sur le minimum pour éviter d'endommager l'ouïe

Pour relier le microphone au téléviseur :

- 1 Courber et fixer la tige du microphone dans le support.

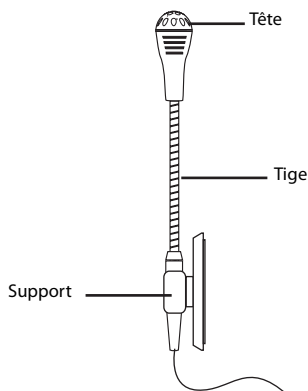

- 2 Retirer la pellicule de protection qui recouvre la bande adhésive à deux faces du support du microphone.
- 3 Coller le support sur le téléviseur, à l'endroit où la tête du microphone est proche du haut-parleur du téléviseur.

Pour connecter le microphone à la station d'accueil :

- Connecter la prise du microphone à la prise d'entrée MIC (MIC INPUT) de la station d'accueil.

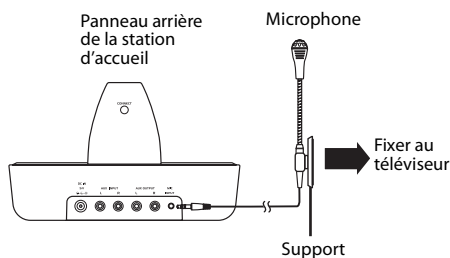



Connexion de l'adaptateur CA à la station d'accueil

Attention : Pour éviter le risque d'incendie et ne pas endommager l'appareil, utiliser uniquement l'adaptateur CA fourni avec le casque d'écoute stéréo numérique sans fil. Vérifier que la prise secteur correspond à la tension de 120 V de l'adaptateur CA avant d'effectuer la connexion.

Pour connecter l'adaptateur CA à la station d'accueil :

- 1 Connecter la prise de l'adaptateur CA à la prise d'entrée CC (DC IN) de la station d'accueil.

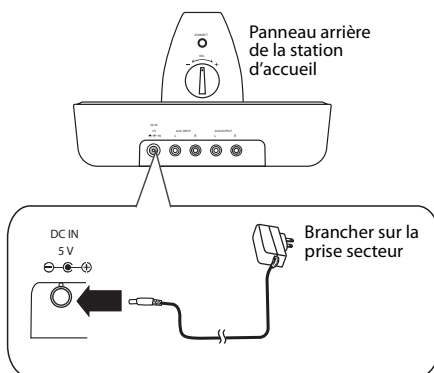

- 2 Brancher l'adaptateur CA sur une prise secteur.

Attention : Ne brancher l'adaptateur CA sur la prise secteur que lorsque toutes les autres connexions ont été effectuées.

Utilisation du système

Installation ou remplacement des batteries du casque d'écoute

Le casque d'écoute est alimenté par deux batteries rechargeables AA. Une batterie est située dans l'écouteur gauche et l'autre dans l'écouteur droit.

Remarques :

- Ne pas utiliser de piles non rechargeables.
- Vérifier que toutes les batteries sont installées correctement.

Pour installer les batteries dans le casque d'écoute :

- 1 Déverrouiller et retirer les coussinets des écouteurs gauche et droit.

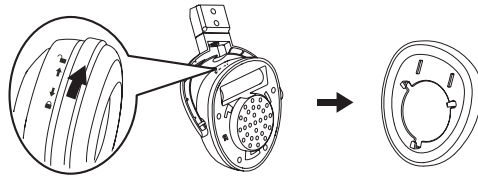

- 2 Insérer une batterie rechargeable AA dans le compartiment gauche et une dans le droit. Veiller à faire correspondre les pôles des piles avec les symboles + et - à l'intérieur des compartiments.

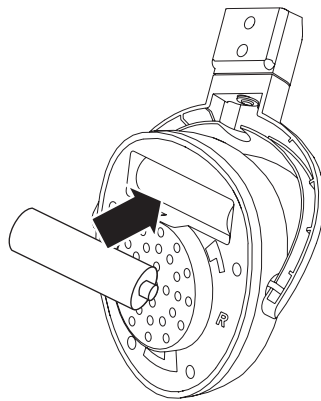

- 3 Remettre les coussinets gauche et droit en place.

Charge du casque d'écoute

Remarque°: Avant la première utilisation du casque d'écoute sans fil, charger complètement les batteries pendant au moins 16 heures. Cela garantit une durée d'utilisation prolongée des batteries.



Pour charger le casque d'écoute°:

- Mettre le casque d'écoute sur les berceaux de la station d'accueil et veiller à ce que les contacts de charge du casque d'écoute sont au contact de ceux de la station d'accueil.

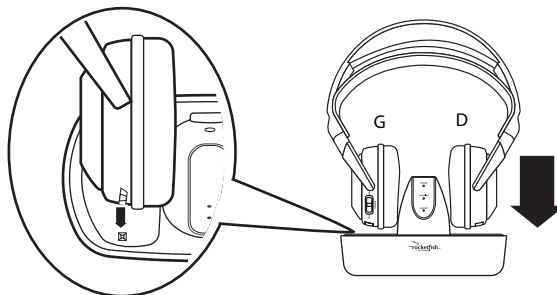

- Le témoin de charge de la station d'accueil s'allume en rouge pour indiquer que le casque d'écoute est en cours de charge.
- Quand le casque d'écoute est entièrement chargé (ce qui prend environ cinq heures), le témoin de charge de la station d'accueil devient vert.

Remarque°: Il faut environ cinq heures pour charger les batteries. La durée d'utilisation des batteries atteint 15 heures (WHP02) ou 8 heures (WHP01) en continu.

Remarque°: Le casque d'écoute peut être chargé que les commutateurs d'alimentation de la station d'accueil et du casque d'écoute soient sur marche (on) ou arrêt (off).

Liaison entre le casque d'écoute et la station d'accueil

Pour établir une liaison entre le casque d'écoute et la station d'accueil :

- 1 Mettre le commutateur marche/arrêt (**POWER ON/OFF**) situé sur l'écouteur gauche du casque d'écoute sur **ON** (Marche).

Remarques :

- Si la charge du casque d'écoute est faible, le témoin s'allume en rouge. Charger le casque d'écoute. Pour toute information sur la charge, voir « Charge du casque d'écoute » à la page 44.

- Le casque d'écoute et la station d'accueil ont été pré-appariés en usine. Quand une liaison active est établie entre eux, le témoin marche/arrêt (**POWER**) du casque d'écoute et le témoin de connexion (**CONNECT**) de la station d'accueil s'allument en vert fixe.

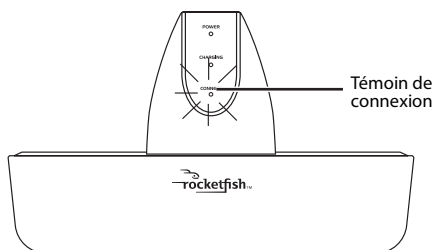
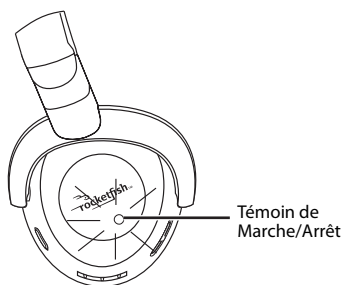

- 2 **WHP02 uniquement** : Mettre le commutateur **POWER OFF/AUX IN/MIC IN** (Arrêt /Entrée AUX/Entrée MIC) de la station d'accueil sur **AUX IN** ou **MIC IN** en fonction des besoins d'écoute. Le témoin d'alimentation s'allume en rouge pour indiquer que la station d'accueil est branchée et en mode attente.

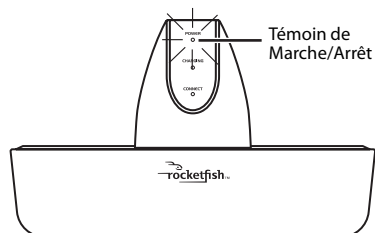



- Pour écouter le son d'un récepteur A/V, commuter sur **AUX IN**.
- Pour écouter le son du microphone, commuter sur **MIC IN**.

OU

WHP01 uniquement : Appuyer sur **⏻/|** de la station d'accueil. Le témoin d'alimentation s'allume en rouge pour indiquer que la station d'accueil est branchée et en mode attente.

Conseil : Si le témoin **POWER** (Marche/Arrêt) du casque d'écoute et le témoin **CONNECT** (Connexion) de la station d'accueil continuent de clignoter en vert pendant plus de 30 secondes, cela signifie qu'il n'existe pas de liaison active entre le casque d'écoute et la station d'accueil. Essayer de connecter le système manuellement à l'aide de la touche **CONNECT** (Connecter). Pour plus d'informations, voir « Problèmes et solutions » à la page 50.

Utilisation du casque d'écoute stéréo numérique sans fil

Pour utiliser le système :

- 1 Régler le niveau du volume du casque d'écoute sur le minimum.
- 2 Mettre sous tension le casque d'écoute et la station d'accueil. Vérifier l'existence d'une liaison active entre eux.
- 3 Placer le casque d'écoute sur la tête. Régler les angles des écouteurs gauche et droit pour rechercher la position la plus confortable.
- 4 Mettre sous tension le récepteur A/V et faire reproduire la source audio.
- 5 Régler le volume du casque d'écoute au niveau normal d'écoute souhaité.

Attention : L'utilisation en continu à un niveau sonore élevé peut endommager l'ouïe de façon irréversible.

Remarques :

- Si le système est connecté à un récepteur A/V avec amplificateur externe, mettre l'amplificateur hors tension pour supprimer le son en provenance des haut-parleurs de l'amplificateur.

Réglage du niveau du volume (WHP01 uniquement)

Le bouton de commande du volume de la station d'accueil n'est utilisé que pour régler le niveau du volume de sortie de la source audio connectée à la prise d'entrée auxiliaire (AUX INPUT). Si le volume de sortie est trop bas, il est possible d'augmenter le niveau du volume du casque d'écoute en tournant le bouton. Si le volume de sortie est trop élevé, il est possible de diminuer le niveau du volume du casque d'écoute en tournant le bouton pour éviter une déformation du son.

Remarque°: Quand le système a été installé, il est recommandé la première fois de régler le niveau du volume de sortie de la source audio.

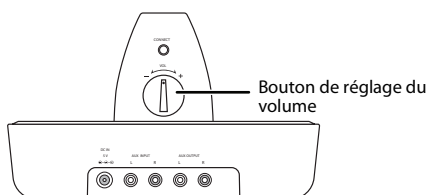

Quand le volume a été réglé sur la station d'accueil, toujours régler le volume au moyen des touches de réglage du volume du casque d'écoute, si nécessaire.

Activation des effets sonores (WHP02)

Effet sonore	Description	Position du commutateur OFF/SURROUND/VOICE ENHANCE
Amplification du son stéréo	Effet sonore d'ambiance virtuelle qui donne au son plus d'écho et de réverbération.	SURROUND (Ambiance)
Amplification vocale	Effet qui transforme une voix faible ou étouffée en une voix claire et nette tout en éliminant le bruit de fond.	VOICE ENHANCE (Amplification vocale)
Arrêt		OFF (Arrêt)



Mise hors tension du système

Pour mettre le système hors tension :

- 1 Mettre le commutateur marche/arrêt (**POWER ON/OFF**) situé sur l'écouteur gauche du casque d'écoute sur **OFF** (Arrêt).
- 2 **WHP02** : Mettre le commutateur de la station d'accueil Arrêt/Entrée AUX/entrée MIC (**POWER OFF/AUX IN/MIC IN**) sur **POWER OFF** (Arrêt). Le témoin d'alimentation s'éteint.

WHP01 : Maintenir la touche  de la station d'accueil appuyée pendant plus de trois secondes. Le témoin d'alimentation de la station d'accueil s'éteint.

Entretien de l'appareil

Utiliser un chiffon doux trempé dans une solution détergente douce et de l'eau. Sécher l'appareil immédiatement avec un chiffon propre. Ne pas utiliser de chiffons abrasifs, de diluants ou autres solvants chimiques, car ils peuvent endommager la finition de l'appareil ou effacer les inscriptions du panneau.

Avertissements :

- *Ne pas bloquer les ouvertures de ventilation avec des articles tels que des journaux, des nappes ou des rideaux.*
- *Si le cordon d'alimentation est endommagé, il doit être réparé par un technicien qualifié.*

Problèmes et solutions

Lire attentivement ce guide avant d'utiliser ce casque d'écoute stéréo numérique sans fil. Avant d'appeler un réparateur, consulter cette liste pour identifier une solution éventuelle.

Problème	Solution
Pas de son.	<ul style="list-style-type: none">• Vérifier si le niveau du volume du casque d'écoute, du récepteur A/V ou de l'amplificateur n'est pas sur le minimum.• Vérifier que tous les câbles sont connectés correctement. Vérifier si les témoins d'alimentation du casque d'écoute et de la station d'accueil sont allumés et fixes. Si les témoins clignotent en vert ou clignotent alternativement en rouge et vert, voir la rubrique « Pas de communication entre le casque d'écoute et la station d'accueil » ci-dessous.
Interférences sonores	<ul style="list-style-type: none">• Déplacer lentement la station d'accueil pour trouver la position donnant la meilleure réception pour le casque d'écoute.• Diminuer la distance entre le casque d'écoute et la station d'accueil. La distance maximale est de 30 m (98 pieds) pour le WHP02 ou de 20 m (65 pieds) pour le WHP01.• Vérifier qu'aucune source évidente d'interférences radio ne se trouve à proximité du système.



Problème	Solution
Pas de communication entre le casque d'écoute et la station d'accueil	<ul style="list-style-type: none"> • Vérifier que l'adaptateur CA est correctement connecté à la station d'accueil. • Vérifier si les deux batteries fournies du casque d'écoute sont installées dans leur compartiment. • Vérifier si l'une ou les deux batteries sont déchargées. <p>WHP02 : Les témoins d'alimentation du casque d'écoute et de la station d'accueil s'allument quand les commutateurs sont sur ON (Marche) pour le casque d'écoute et sur AUX IN/MIC IN (Arrêt/Entrée AUX/entrée MIC) pour la station d'accueil.</p> <p>WHP01 : Les témoins d'alimentation du casque d'écoute et de la station d'accueil s'allument quand le commutateur du casque d'écoute est sur ON (Marche) et la touche  de la station d'accueil appuyée.</p> <ul style="list-style-type: none"> • S'ils s'allument en vert sans clignoter, une liaison de communication a été correctement établie entre les appareils. • S'ils clignotent en vert sur l'un des appareils ou les deux, maintenir la touche de connexion (CONNECT) appuyée sur le casque d'écoute et la station d'accueil pendant trois secondes consécutives (la touche de connexion [CONNECT] du casque d'écoute est sur l'écouteur gauche et la touche connexion [CONNECT] de la station d'accueil est sur la partie arrière). Ceci met l'appareil en « mode de connexion » pendant environ 30 secondes. Le système entame le processus de connexion entre le casque d'écoute et la station d'accueil. Pendant le « mode de connexion », les témoins à DEL du casque d'écoute et de la station d'accueil clignotent en passant du rouge au vert de façon alternée. Quand une liaison active est établie entre le casque d'écoute et la station d'accueil, les témoins à DEL sont fixes et ne clignotent pas. <p>Remarque : Si les témoins à DEL continuent à clignoter après 30 secondes, essayer d'appuyer une nouvelle fois sur la touche connexion (CONNECT).</p>

Spécifications

Haut-parleur	Ferrite de 40 mm
Impédance	32 ohms
Type de casque d'écoute	Circumaural
Serre-tête	Serre-tête autoréglable
Technologie sans fil	Bande ISM de 2.4GHz

Distance	Visibilité directe 30 m (98 pieds) pour le WHP02 Visibilité directe 20 m (65 pieds) pour le WHP01
Puissance d'entrée du haut-parleur	10 mW/30 mW

Avis juridiques

FCC article 15

Ce dispositif est conforme à l'article 15 du règlement de la FCC. Son utilisation est soumise aux deux conditions suivantes : (1) ce dispositif ne doit pas provoquer d'interférences préjudiciables, et (2) il doit accepter toute interférence reçue, y compris celles risquant d'engendrer un fonctionnement indésirable.

Avertissement de la FCC

Tous changements ou toutes modifications qui ne seraient pas expressément approuvés par les responsables de l'application des règles FCC pourraient rendre nul le droit de l'utilisateur d'utiliser cet équipement.

Information destinée aux utilisateurs sur la mise au rebut d'équipement usagé

[Union européenne]

Remarque^o: Ce symbole n'est valide que dans l'Union européenne.



Ce symbole indique que l'équipement électrique et électronique ne doit pas être mis au rebut avec les déchets ménagers standard lorsqu'il n'est plus en état de service. Ce produit doit être apporté dans un endroit de collecte spécialisé pour être recyclé conformément à la législation locale.



Une mise au rebut correcte de ce produit permettra de conserver les ressources naturelles et d'éviter les effets potentiellement négatifs sur l'environnement et la santé humaine qui auraient pu se produire dans le cas contraire. Pour plus d'informations sur les centres de collecte et de recyclage de ce produit, contacter le bureau concerné de la municipalité locale, le service de mise au rebut des déchets ménagers ou le magasin où a été acheté le produit.

Des amendes peuvent être appliquées si la mise au rebut de ce produit ne se fait pas en conformité avec la législation locale.

[Pays hors Union européenne]

En cas de mise au rebut de ce produit, le faire en conformité avec la législation locale ou toute autre réglementation du pays relative au recyclage des équipements électriques et électroniques usagés.





Garantie limitée d'un (1) an

Rocketfish Products (« Rocketfish ») garantit au premier acheteur de ce **RF-WHP01/WHP02** neuf (« Produit »), qu'il est exempt de vices de fabrication et de main-d'œuvre à l'origine, pour une période d'un (1) an à partir de la date d'achat du Produit (« Période de garantie »). Ce Produit doit avoir été acheté chez un revendeur agréé des produits de la marque Rocketfish et emballé avec cette déclaration de garantie. Cette garantie ne couvre pas les Produits remis à neuf. Les conditions de la présente garantie s'appliquent à tout Produit pour lequel Rocketfish est notifié pendant la Période de garantie, d'un vice couvert par cette garantie qui nécessite une réparation.

Quelle est la durée de la couverture?

La Période de garantie dure 1 an (365 jours) à compter de la date d'achat de ce Produit. La date d'achat est imprimée sur le reçu fourni avec le produit.

Que couvre cette garantie?

Pendant la Période de garantie, si un vice de matériau ou de main-d'œuvre d'origine est détecté sur le Produit par un service de réparation agréé par Rocketfish ou le personnel du magasin, Rocketfish (à sa seule discrétion) : (1) réparera le Produit en utilisant des pièces détachées neuves ou remises à neuf; ou (2) remplacera le Produit par un produit ou des pièces neuves ou remises à neuf de qualité comparable. Les produits et pièces remplacés au titre de cette garantie deviennent la propriété de Rocketfish et ne sont pas retournés à l'acheteur. Si les Produits ou pièces nécessitent une réparation après l'expiration de la Période de garantie, l'acheteur devra payer tous les frais de main-d'œuvre et les pièces. Cette garantie reste en vigueur tant que l'acheteur reste propriétaire du Produit Rocketfish pendant la Période de garantie. La garantie prend fin si le Produit est revendu ou transféré d'une quelconque façon que ce soit à tout autre propriétaire.

Comment obtenir une réparation sous garantie?

Si le Produit a été acheté chez un détaillant, le rapporter accompagné du reçu original chez ce détaillant. Prendre soin de remettre le Produit dans son emballage d'origine ou dans un emballage qui procure la même qualité de protection que celui d'origine. Si le Produit a été acheté en ligne, l'expédier accompagné du reçu original à l'adresse indiquée sur le site Web. Prendre soin de remettre le Produit dans son emballage d'origine ou dans un emballage qui procure la même qualité de protection que celui d'origine.

Où cette garantie s'applique-t-elle?

Cette garantie ne s'applique qu'à l'acheteur original du Produit aux États-Unis et au Canada.

Ce qui n'est pas couvert par cette garantie limitée

La présente garantie ne couvre pas :

- la formation du client;

- l'installation;
- les réglages de configuration;
- les dommages esthétiques;
- les dommages résultants de catastrophes naturelles telles que la foudre;
- les accidents;
- une utilisation inadaptée;
- une manipulation abusive;
- la négligence;
- une utilisation commerciale;
- la modification de tout ou partie du Produit, y compris l'antenne;

La présente garantie ne couvre pas non plus :

- les dommages ayant pour origine une utilisation ou une maintenance défectueuse;
- la connexion à une source électrique dont la tension est inadéquate;
- toute réparation effectuée par quiconque autre qu'un service de réparation agréé par Rocketfish pour la réparation du Produit;
- les produits vendus en l'état ou hors service;
- les consommables tels que les fusibles ou les piles;
- les produits dont le numéro de série usine a été altéré ou enlevé.

LA RÉPARATION OU LE REMPLACEMENT, TELS QU'OFFERTS PAR LA PRÉSENTE GARANTIE, CONSTITUENT LE SEUL RECOURS DE L'ACHETEUR. ROCKETFISH NE SAURAIT ÊTRE TENU POUR RESPONSABLE DE DOMMAGES ACCESSOIRES OU CONSÉCUTIFS, RÉSULTANT DE L'INEXÉCUTION D'UNE GARANTIE EXPRESSE OU IMPLICITE SUR CE PRODUIT, Y COMPRIS, SANS S'Y LIMITER, LA PERTE DE DONNÉES, L'IMPOSSIBILITÉ D'UTILISER LE PRODUIT, L'INTERRUPTION D'ACTIVITÉ OU LA PERTE DE PROFITS. ROCKETFISH PRODUCTS N'OCTROIE AUCUNE AUTRE GARANTIE EXPRESSE RELATIVE À CE PRODUIT; TOUTES LES GARANTIES EXPRESSES OU IMPLICITES POUR CE PRODUIT, Y COMPRIS MAIS SANS LIMITATION, TOUTE GARANTIE DE QUALITÉ MARCHANDE, D'ADÉQUATION À UN BUT PARTICULIER, SONT LIMITÉES À LA PÉRIODE DE GARANTIE APPLICABLE TELLE QUE DÉCRITE CI-DESSUS ET AUCUNE GARANTIE EXPRESSE OU IMPLICITE, NE S'APPLIQUERA APRÈS LA PÉRIODE DE GARANTIE. CERTAINS ÉTATS ET PROVINCES NE RECONNAISSENT PAS LES LIMITATIONS DE LA DURÉE DE VALIDITÉ DES GARANTIES IMPLICITES. PAR CONSÉQUENT, LES LIMITATIONS SUSMENTIONNÉES PEUVENT NE PAS S'APPLIQUER À L'ACHETEUR ORIGINAL. LA PRÉSENTE GARANTIE DONNE À L'ACHETEUR DES GARANTIES JURIDIQUES SPÉCIFIQUES; IL PEUT AUSSI BÉNÉFICIER D'AUTRES GARANTIES QUI VARIENT D'UN ÉTAT OU D'UNE PROVINCE À L'AUTRE.

Contacter Rocketfish :

Pour le service à la clientèle, appeler le 1-800-620-2790
www.rocketfishproducts.com



Distribué par Best Buy Purchasing, LLC
Dynex, 7601 Penn Avenue South, Richfield, Minnesota, É.-U. 55423-3645
© 2008 Best Buy Enterprise Services, Inc.
Tous droits réservés. ROCKETFISH est une marque de commerce de Best Buy
Enterprise Services, Inc. Déposée dans certains pays. Tous les autres produits et noms
de marques sont des marques de commerce appartenant à leurs propriétaires
respectifs.

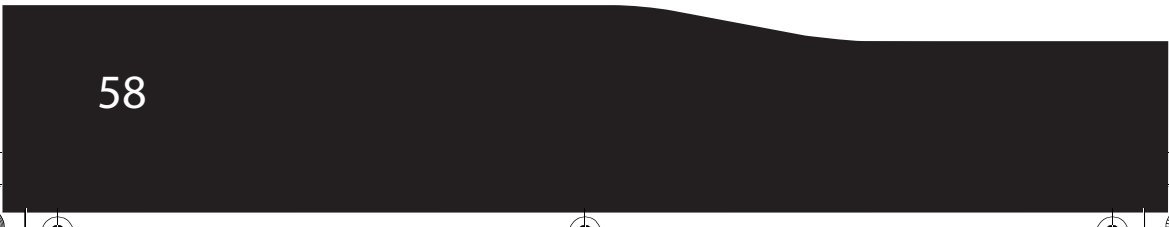



Rocketfish RF-WHP01/RF-WHP02

Auriculares estéreo digitales inalámbricos

Contenido

Introducción.....	59
Información de seguridad.....	60
Características.....	62
Preparación de su sistema	69
Uso de su sistema.....	74
Mantenimiento de su sistema	80
Localización y corrección de fallas	80
Especificaciones.....	81
Avisos legales.....	82
Garantía limitada de un año.....	85

Introducción

Felicitaciones por su compra de unos auriculares estéreo digitales inalámbricos de alta calidad de Rocketfish. Este sistema representa lo último en diseño de auriculares inalámbricos de 2.4 GHz que le proporciona completa libertad mientras disfruta de su música o películas sin las restricciones de los cables de los auriculares.

El sistema cuenta con un rango de transmisión de línea visual de hasta 98 pies (WHP02) o 65 pies (WHP01) así como una fuerte insensibilidad a la interferencia y estática externa. Con la estación de acoplamiento de recarga, sus auriculares se pueden recargar fácilmente cuando no se están utilizando. Esto permite que sus auriculares se carguen completamente y que siempre estén listos cuando se necesiten.

El sistema puede ser usado con su televisor, reproductor de CD o DVD, sistema de cine en casa o su computadora.

Esta guía del usuario explica como instalar y operar correctamente y como obtener el mejor rendimiento de sus auriculares estéreo digitales inalámbricos correctamente. Lea esta guía del usuario cuidadosamente antes de instalar su sistema y manténgala al alcance para una referencia rápida.

Información de seguridad



CUIDADO
Riesgo de choque eléctrico
No abra la unidad



Este símbolo de relámpago que termina en punta de flecha y se encuentra dentro de un triángulo equilátero tiene por finalidad alertar al usuario de la presencia de voltaje peligroso sin aislamiento en el interior del televisor que podría tener potencia suficiente para constituir riesgo de choque eléctrico para las personas.



El signo de admiración que se encuentra dentro de un triángulo equilátero tiene por finalidad alertar al usuario de la presencia de instrucciones importantes de operación y mantenimiento (servicio) en la literatura que se incluye con el producto.

CUIDADO

Para reducir el riesgo de choque eléctrico, no retire los tornillos, las cubiertas ni el gabinete. No existen partes reparables por el usuario en el interior. Refiera cualquier reparación a personal de servicio calificado.



Advertencia: Para reducir el riesgo de incendio o choque eléctrico, no exponga este aparato a la lluvia o humedad.

- Lea estas instrucciones.
- Conserve estas instrucciones.
- Preste atención a todas las advertencias.
- Siga todas las instrucciones.
- No utilice este aparato cerca del agua.
- Limpie únicamente con un paño seco.
- No bloquee ninguna abertura de ventilación. Instale de acuerdo a las instrucciones del fabricante.
- No instale la unidad cerca de fuentes de calor tales como radiadores, estufas u otros aparatos (por ejemplo amplificadores) que produzcan calor.
- No anule el propósito de seguridad del enchufe con polarización o con conexión a tierra. Un enchufe polarizado tiene dos clavijas planas, una más ancha que la otra. Un enchufe del tipo de conexión a tierra tiene dos espigas y una tercera clavija de tierra. La espiga ancha o la tercera clavija se proporcionan para su seguridad. Si el enchufe proporcionado no entra en el tomacorriente, consulte con un electricista para reemplazar el tomacorriente obsoleto.
- Evite caminar sobre el cable de alimentación o que este sea aplastado especialmente en los enchufes, los receptáculos y el punto donde éste sale del aparato.
- Se deben utilizar únicamente los aditamentos o accesorios especificados por el fabricante.
- Use solamente con carros, trípodes, plataformas, o mesas especificadas por el fabricante o que se vendan con el producto. Cuando se usa un carro, debe tener cuidado al mover la combinación del carro y el sistema de altavoces para evitar lesionarse si el sistema se da vuelta.
- Desconecte este aparato durante tormentas de rayos o cuando no se utilice por un periodo de tiempo extendido.



- Remita todas las reparaciones a personal de servicio calificado. La reparación se requiere cuando el aparato ha sido dañado de cualquier manera, como cuando se ha dañado el cable de corriente o el enchufe, o se ha derramado líquido u objetos han caído dentro del aparato, o el aparato ha sido expuesto a la lluvia o humedad, cuando éste no funcione normalmente o cuando se ha caído.
- Para reducir el riesgo de incendio o choque eléctrico, no exponga este aparato a la lluvia o humedad.
- La marca de peligro de choque y el símbolo gráfico asociado se encuentran en el adaptador de CA suministrado.
- Este aparato no debe exponerse a goteo o salpicaduras y no deben colocarse objetos llenos de líquidos sobre el aparato.
- El enchufe de CA o el conector del aparato se utilizan como dispositivos de desconexión. El dispositivo de desconexión deberá permanecer listo para ser usado.
- La presión sonora excesiva de los auriculares puede causar la pérdida del oído.
- La batería (el paquete de baterías y las baterías) no debe ser expuesta al calor excesivo tal como el de la luz solar o el fuego.
- No coloque ningún material conductor en la base para evitar un cortocircuito con las terminales de carga.

Características

- Auriculares estéreo digitales inalámbrico de 2.4 GHz
- Transmite una señal de audio de alta calidad mediante un enlace de comunicación de radiofrecuencia.
- Antenas ocultas
- Fuerte insensibilidad a la interferencia externa
- Bajo consumo de energía con 15 horas (WHP02) u 8 horas (WHP01) de operación continua



Contenido del paquete

Examine el contenido de la caja de sus auriculares estéreo digitales inalámbricos. La caja debe contener:



Auriculares

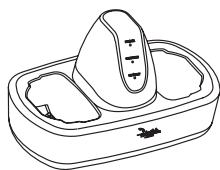

Estación de acoplamiento

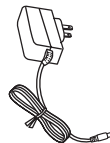

Adaptador de CA



Baterías recargables (2)



Porta micrófono (WHP02)

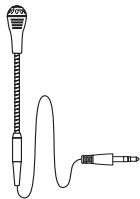

Micrófono (WHP02)

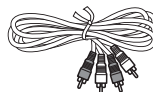

(WHP01 y WHP02)



(WHP02)

Cable o cables de audio



Guía del usuario

Vista posterior de los auriculares

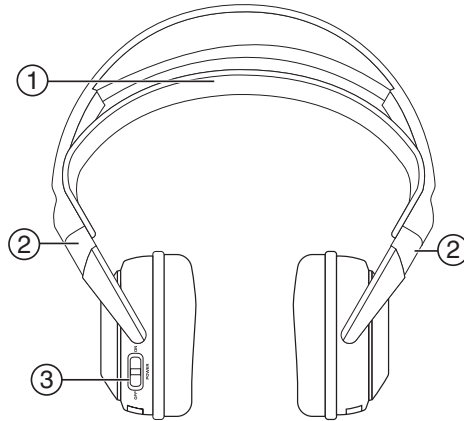

Elemento	Descripción
1	Banda de cabeza autoajustable
2	Bisagra giratoria para el ajuste del ángulo (en los auriculares izquierdo y derecho)
3	Interruptor de encendido/apagado (en el auricular izquierdo)



Vista frontal y lateral de los auriculares

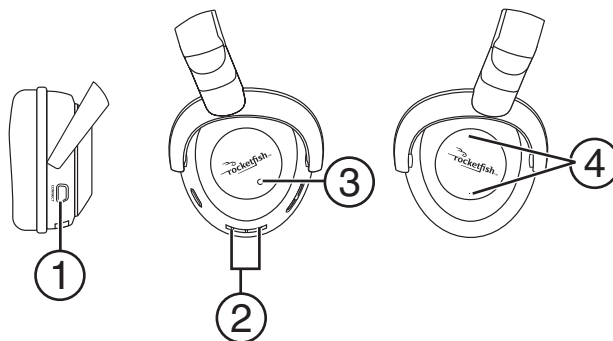

Elemento	Descripción
1	Botón de conexión manual (en el auricular izquierdo)
2	Contactos de carga (en el auricular izquierdo)
3	Indicador de encendido (en el auricular izquierdo)
4	Botón de volumen +/- (en el auricular derecho)

Vista frontal de la estación de acoplamiento

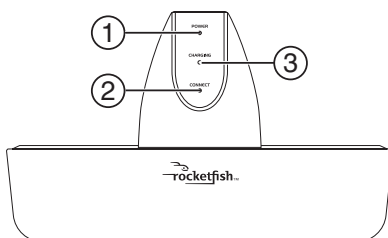

Elemento	Descripción
1	Indicador de encendido
2	Indicador de conexión
3	Indicador de carga

Vista posterior de la estación de acoplamiento (WHP01)

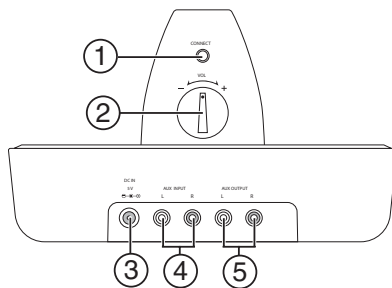

Elemento	Descripción
1	Botón de conexión manual
2	Mando de control del volumen
3	Toma de la entrada de CC
4	Tomas de entrada AUX
5	Tomas de salida AUX

Vista posterior de la estación de acoplamiento (WHP02)

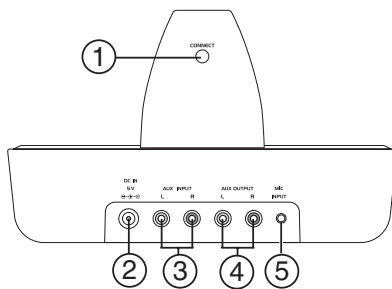

Elemento	Descripción
1	Botón de conexión manual
2	Toma de la entrada de CC
3	Tomas de la entrada auxiliar (AUX)



Elemento	Descripción
4	Tomas de la salida auxiliar (AUX)
5	Toma de entrada de micrófono (MIC)

Vista superior de la estación de acoplamiento (WHP01)

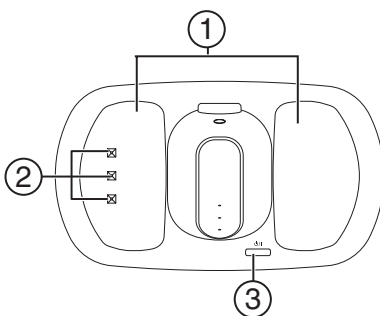

Elemento	Descripción
1	Soportes de los auriculares
2	Terminales de carga
3	Interruptor de Encendido/Apagado



Vista superior de la estación de acoplamiento (WHP02)

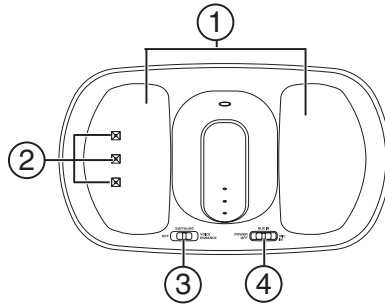

Elemento	Descripción
1	Soportes de los auriculares
2	Terminales de carga
3	Interruptor de Desactivado/Envoltorio/Mejoramiento de voz
4	Interruptor de Desactivado/Entrada auxiliar/Entrada de micrófono

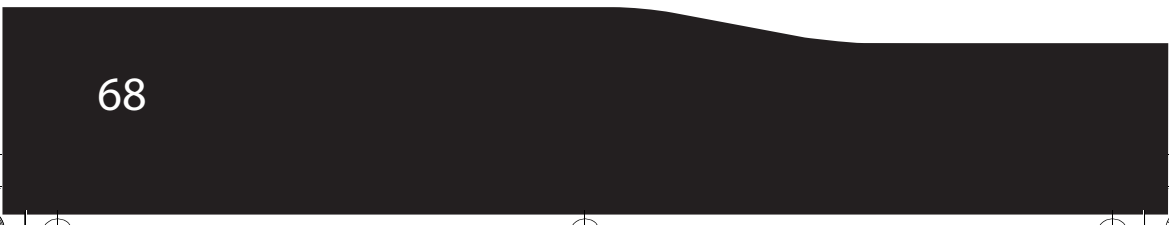



Preparación de su sistema

Cuidado: Para evitar el daño a su sistema, asegúrese de que todos los componentes estén apagados antes de hacer las conexiones.

Conexión del sistema a un receptor de A/V con un amplificador externo

Nota: Antes de escuchar el sonido de su sistema después de hacer las conexiones, apague el amplificador para impedir que el sonido salga de los altavoces del amplificador.

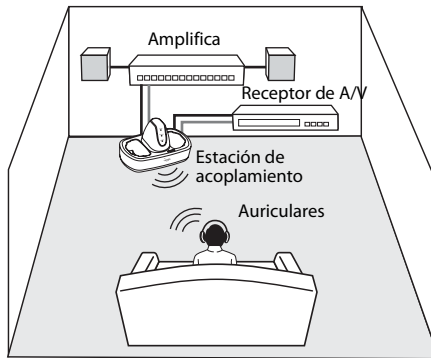

Para conectar la estación de acoplamiento a su receptor de A/V (tal como un reproductor de CD o DVD):

- Usando el cable de A/V suministrado, conecte las tomas de salida de audio del receptor de A/V a las tomas de la ENTRADA AUXILIAR de la estación de acoplamiento. Asegúrese de conectar las tomas del mismo color entre sí (la blanca con la blanca y la roja con la roja).

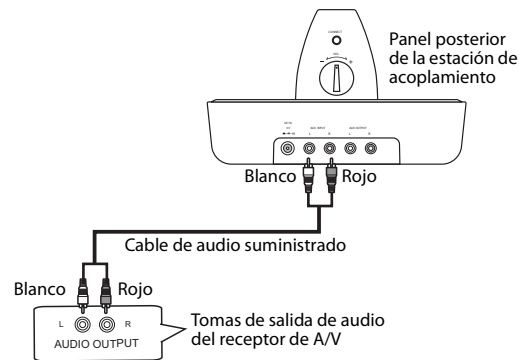



Nota: Si su receptor de A/V sólo cuenta con una toma de AURICULARES o de SALIDA DE LÍNEA, conecte los dos cables de audio suministrados juntos (sólo para WHP02).

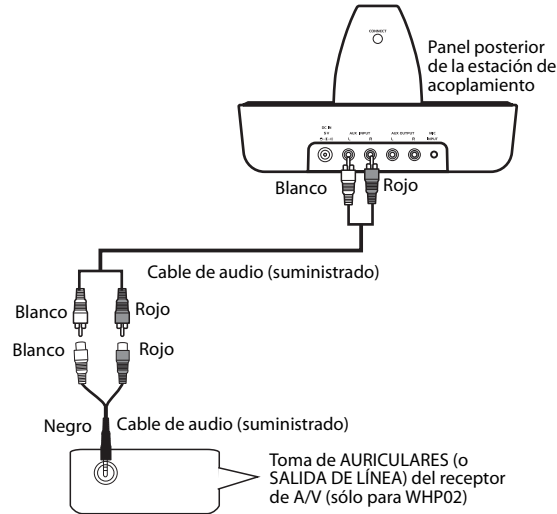

Para conectar la estación de acoplamiento a su amplificador:

- Usando el cable de A/V suministrado, conecte las tomas de entrada de audio del amplificador a las tomas de la SALIDA AUXILIAR de la estación de acoplamiento. Asegúrese de conectar las tomas del mismo color entre sí (la blanca con la blanca y la roja con la roja).

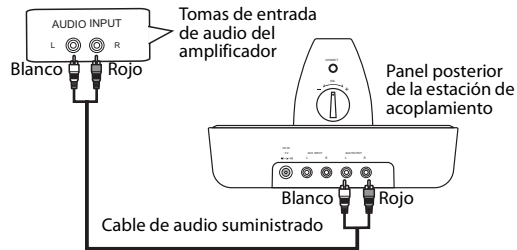

Conexión del sistema a un receptor de A/V con un amplificador interno

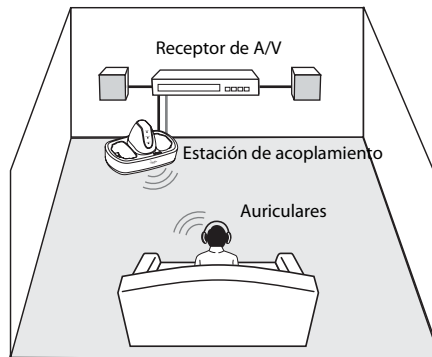

Para conectar la estación de acoplamiento a su receptor de A/V (tal como un sistema de cine en casa con reproductor de DVD):

- Siga los mismos pasos de la sección "Conexión del sistema a un receptor de A/V con un amplificador externo" en la página 69.

Conexión del micrófono (sólo para WHP02)

Este micrófono está diseñado para personas con dificultad de audición que podrán disfrutar de la televisión con otros miembros de la familia o amigos, aún si el televisor no cuenta con tomas de salida de audio.





Cuidado: Antes de hacer las conexiones, ajuste el volumen de su televisor y de los auriculares al mínimo para evitar que dañe su oído

Para acoplar el micrófono a su televisor:

- 1 Doble y fije el micrófono en el sujetador.

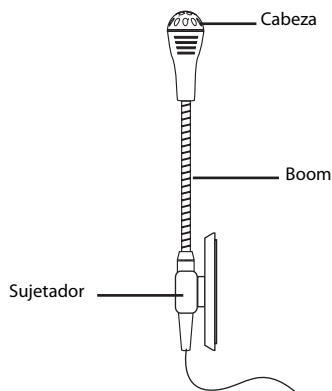

- 2 Remueva la cinta protectora que cubre la cinta de doble lado en el sujetador de micrófono.
- 3 Pegue el sujetador en su televisor de forma que la cabeza del micrófono se encuentre cerca del altavoz del televisor.

Para conectar el micrófono a su estación de acoplamiento:

- Conecte el enchufe del micrófono a la toma de ENTRADA DE MICRÓFONO de la estación de acoplamiento.

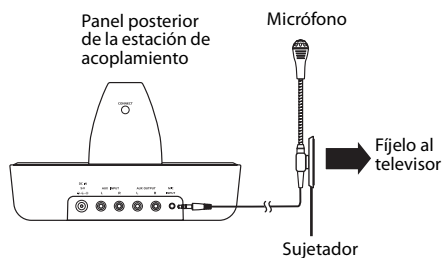

Conecte el adaptador de CA a la estación de acoplamiento

Cuidado: Para evitar el riesgo de incendio y para prevenir daños, utilice tan sólo el adaptador de CA suministrado con sus auriculares estéreo digitales inalámbricos. Asegúrese de que la fuente de alimentación coincide con los 120 V del adaptador de CA antes de realizar la conexión.

Para conectar el adaptador de CA a su estación de acoplamiento:

- 1 Conecte el enchufe del adaptador de CA a la toma de ENTRADA DE CC de la estación de acoplamiento.

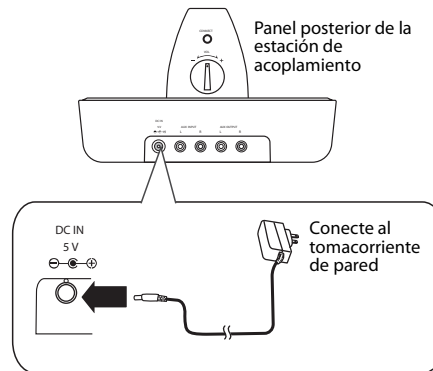

- 2 Conecte el enchufe del adaptador de CA en un tomacorriente de pared.
Cuidado: Enchufe el adaptador de CA en un tomacorriente de pared sólo después de que se han finalizado las conexiones.

Uso de su sistema

Instalación o reemplazo de las baterías de los auriculares

Los auriculares están alimentados por dos baterías AA recargables. Una batería se encuentra en la unidad del auricular izquierdo y otra en la del auricular derecho.

Notas:

- No instale baterías que no sean recargables.
- Asegúrese de que todas las baterías están instaladas correctamente.



Para instalar las baterías en los auriculares:

- 1 Desbloquee y remueva las almohadillas en la unidad del auricular izquierdo y del derecho.

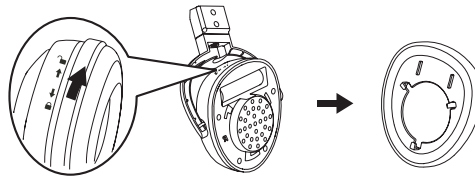

- 2 Inserte una batería AA recargable en el compartimiento izquierdo de las baterías y uno en el compartimiento derecho. Asegúrese de alinear los símbolos + y - dentro de los compartimientos de las baterías.

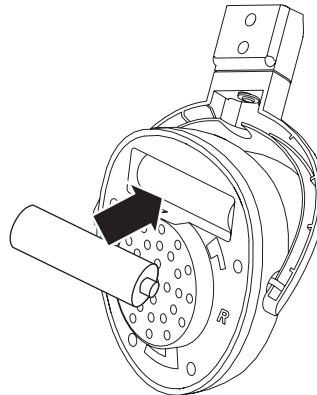

- 3 Coloque las almohadillas izquierda y derecha de vuelta en su lugar.

Carga de los auriculares

Nota: Antes de usar los auriculares inalámbricos por primera vez, asegúrese de que las baterías están completamente cargadas por lo menos por 16 horas. Esto garantizará una vida útil más larga para las baterías.

Para cargar los auriculares:

- Coloque los auriculares en los sujetadores de la estación de acoplamiento y asegúrese de que los contactos de carga de los auriculares y las terminales de carga de la estación de acoplamiento hagan contacto.

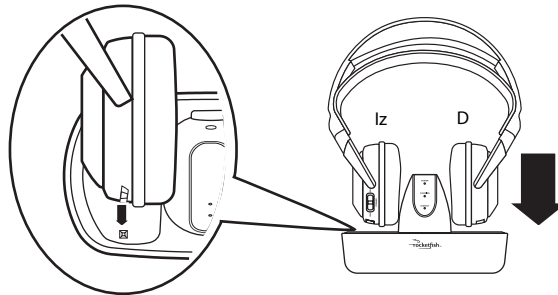

- El indicador de carga de la estación de acoplamiento se ilumina color rojo para indicar que los auriculares se están cargando.
- Cuando los auriculares están completamente cargados (lo cual toma aproximadamente cinco horas), el indicador de carga de la estación de acoplamiento se iluminará color verde.

Nota: Puede tomar cerca de cinco horas para cargar las baterías. Las baterías durarán hasta 15 horas (WHP02) o 8 horas (WHP01) de uso continuo.

Nota: Los auriculares pueden ser cargados cuando los interruptores deslizantes de encendido en la estación de acoplamiento y en los auriculares se encuentran en la posición de encendido (ON) o apagado (OFF).

Establecimiento de un enlace entre los auriculares y de la estación de acoplamiento

Para establecer un enlace entre los auriculares y de la estación de acoplamiento:

- 1 Mueva el interruptor de encendido/apagado (**POWER ON/OFF**) ubicado en la unidad del auricular izquierdo a la posición de encendido (**ON**).

Notas:

- Si el auricular tiene poca carga, el indicador se iluminará color rojo. Cargue los auriculares. Para obtener detalles sobre la carga, refiérase a la sección "Carga de los auriculares" en la página 75.



- Los auriculares y la estación de acoplamiento fueron previamente emparejados en la fábrica. Cuando se establece un enlace activo entre los dos, el indicador de encendido (**POWER**) en los auriculares y el indicador de conexión (**CONNECT**) en la estación de acoplamiento se ilumina permanentemente color verde.

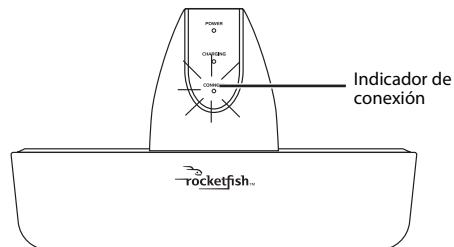
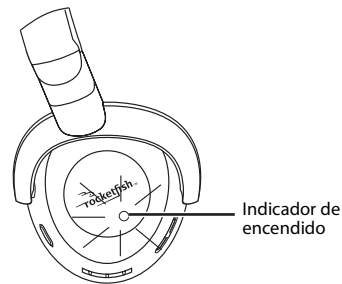

- 2 **Sólo para WHP02:** Ajuste el interruptor de apagado/entrada de micrófono/entrada de micrófono (**POWER OFF/AUX IN/MIC IN**) en la estación de acoplamiento a la posición de entrada auxiliar (**AUX IN**) o de entrada de micrófono (**MIC IN**) según su preferencia auditiva. El indicador de encendido se ilumina color rojo indicando que la estación de acoplamiento está enchufada y en el modo de suspensión.

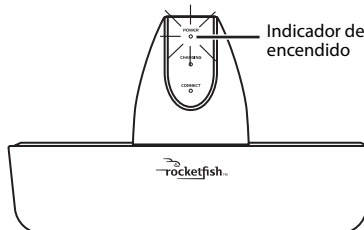

- Si desea escuchar el sonido de su receptor de A/V, seleccione **AUX IN** (Entrada auxiliar).
- Si desea escuchar el sonido de su micrófono, seleccione **MIC IN** (Entrada de micrófono).

O

Sólo para WHP01: Presione el botón  en la estación de acoplamiento. El indicador de encendido se ilumina color rojo indicando que la estación de acoplamiento está enchufada y en el modo de suspensión.

Consejo: En el caso de que el indicador de encendido (**POWER**) en los auriculares y el indicador de conexión (**CONNECT**) en la estación de acoplamiento continúan parpadeando color verde después de 30 segundos, esto significa que no hay un enlace activo entre los auriculares y la estación de acoplamiento. Intente conectar el sistema manualmente utilizando el botón de conexión (**CONNECT**). Para obtener más información, refiérase a "Localización y corrección de fallas" en la página 80.

Escuchando con los auriculares estéreo digitales inalámbricos

Para escuchar con el sistema:

- 1 Ajuste el nivel de volumen de los auriculares al mínimo.
- 2 Encienda los auriculares y la estación de acoplamiento. Asegúrese de que hay un enlace activo entre los dos.
- 3 Coloque sus auriculares en su cabeza. Ajuste los ángulos de la unidad del auricular izquierdo y el derecho hasta que se sienta cómodo.
- 4 Encienda su receptor de A/V y reproduzca la fuente de audio.
- 5 Ajuste el volumen de los auriculares al nivel normal de sonido.

Cuidado: El uso continuo con volumen alto puede dañar permanentemente su oído.

Notas:

- Si el sistema está conectado a un receptor de A/V con un amplificador externo, apague el amplificador para evitar que el sonido sea emitido por los altavoces del amplificador.



Ajuste el nivel del volumen (Sólo para WHP01)

La perilla del control del volumen en la estación de acoplamiento sólo se usa para ajustar el nivel del volumen de salida de la fuente de salida que está conectado a la toma de ENTRADA AUXILIAR. Si el volumen de salida es muy bajo, puede aumentar el nivel de volumen de los auriculares ajustando la perilla. Si el volumen de salida es muy alto, puede reducir el nivel de volumen de los auriculares ajustando la perilla para evitar la distorsión de sonido.

Nota: Después de que el sistema se ha configurado, le recomendamos que ajuste una vez el nivel de volumen de salida de la fuente de audio.

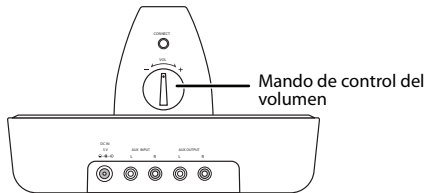

Después de ajustar el volumen de la estación de acoplamiento, siempre ajuste el volumen usando los botones de control del volumen en los auriculares cuando sea necesario.

Activación de efectos de sonido (WHP02)

Efecto de sonido	Descripción	Posición del interruptor de OFF/SURROUND/VOICE ENHANCE
Mejoramiento del sonido estéreo	Un efecto de sonido envolvente virtual que hace que el sonido contenga más ecos y reverberación.	SURROUND (Envolvente)
Mejoramiento de voz	Un efecto que convierte una voz débil o silenciada en una voz clara y concisa así como rechazar cualquier ruido de fondo.	VOICE ENHANCE (Mejoramiento de voz)
Off (Desactivado)		OFF (Desactivado)

Apagado del sistema

Para apagar el sistema:

- 1 Mueva el interruptor de encendido/apagado (**POWER ON/OFF**) ubicado en la unidad del auricular izquierdo a la posición de apagado (**OFF**).

- 2 **WHP02:** Ajuste el interruptor de apagado/entrada auxiliar/entrada de micrófono (**POWER OFF/AUX IN/MIC IN**) en la posición de apagado (**POWER OFF**) en la estación de acoplamiento. El indicador de encendido se apaga.

WHP01: Mantenga presionado el botón  en la estación de acoplamiento por más de tres segundos. El indicador de encendido en la estación de acoplamiento se apaga.

Mantenimiento de su sistema

Use un paño suave humedecido con una solución ligera de detergente suave y agua. Seque el aparato inmediatamente después con un paño limpio. No use un paño abrasivo, diluyentes, alcohol u otros solventes químicos, ya que pueden dañar el acabado o remover las letras del panel.

Precauciones:

- No cubra las aberturas de ventilación con periódicos, manteles de mesa o cortinas.
- Si el cable de alimentación se ha dañado, se deberá reparar por un técnico calificado.

Localización y corrección de fallas

Lea esta guía del usuario cuidadosamente antes de usar sus auriculares estéreo digitales inalámbricos. En caso de que surja algún problema, verifique esta lista antes de llamar para solicitar servicio.

Problema	Solución
No hay sonido	<ul style="list-style-type: none"> • Verifique que el nivel de volumen de los auriculares, del receptor de A/V o del amplificador está ajustado al mínimo. • Verifique que todos los cables están conectados correctamente. Verifique que los indicadores de alimentación de los altavoces y de la estación de acoplamiento están constantemente iluminados. Si los indicadores parpadean color verde, o parpadean alternativamente entre rojo y verde, refiérase a la sección "No hay comunicación entre los auriculares y la estación de acoplamiento" a continuación.



Problema	Solución
Interferencia de sonido	<ul style="list-style-type: none"> Mueva lentamente la estación de acoplamiento para encontrar la posición de recepción óptima para sus auriculares. Reduzca la distancia entre sus auriculares y la estación de acoplamiento. La distancia máxima es de 98 pies (WHP02) o 65 pies (WHP01). Verifique que no existan fuentes de interferencias de radiofrecuencia obvias cerca de su sistema.
No hay comunicación entre los auriculares y la estación de acoplamiento	<ul style="list-style-type: none"> Asegúrese de que el adaptador de CA esté conectado a la estación de acoplamiento. Verifique que las dos baterías suministradas se instalen en los compartimientos de las baterías de los auriculares. Verifique que una pila o las dos baterías están gastadas. <p>WHP02: Los indicadores de encendido de los auriculares y de la estación de acoplamiento se iluminan después de que se selecciona ON (Encendido) en los auriculares y se selecciona AUX IN/MIC IN (Entrada auxiliar/entrada de micrófono) en el sistema de acoplamiento.</p> <p>WHP01: Los indicadores de encendido de los auriculares y de la estación de acoplamiento se iluminan después de que se selecciona ON (Encendido) y se presiona el botón ⏻ / en el sistema de acoplamiento.</p> <ul style="list-style-type: none"> Si están iluminados color verde constantemente, se habrá establecido un enlace de comunicación entre el sistema. Si están parpadeando color verde en una o las dos unidades y se mantiene presionado el botón de conexión (CONNECT) en los auriculares y en la estación de acoplamiento por tres segundos consecutivamente. (El botón de conexión (CONNECT) se encuentra en la unidad del auricular izquierdo y el botón de conexión (CONNECT) de la estación de acoplamiento se encuentra en la parte posterior.) Esto pone el sistema en el "modo de conexión" por unos 30 segundos. El sistema continúa con el proceso de conexión entre los auriculares y la estación de acoplamiento. Mientras se encuentra en el "modo de conexión", los indicadores LED de los auriculares y de la estación de acoplamiento parpadean alternativamente entre rojo y verde. Cuando se establece un enlace activo entre los auriculares y la estación de acoplamiento, los indicadores LED se iluminan constantemente y no parpadearán. <p><i>Nota:</i> Intente presionar el botón de conexión (CONNECT) de nuevo si los indicadores LED siguen parpadeando después de 30 segundos.</p>

Especificaciones

Altavoz	Ferrita de 40 mm
Impedancia	32 ohmios
Tipo de auriculares	Sobre la oreja

Banda de cabeza	Banda auto ajustable
Tecnología inalámbrica	Banda ISM de 2.4 GHz
Distancia	98 pies (30 m) línea visual (WHP02) 65 pies (20 m) línea visual (WHP01)
Potencia de entrada del altavoz	10 mW / 30 mW

Avisos legales

FCC Parte 15

Este dispositivo satisface la parte 15 del reglamento FCC. La operación de este producto está sujeta a las dos condiciones siguientes: (1) Este dispositivo no puede causar interferencia dañina, y (2) este dispositivo debe aceptar cualquier interferencia recibida incluyendo interferencias que puedan causar una operación no deseada.

Advertencia de la FCC

Cualquier cambio o modificación que no esté aprobado expresamente por la parte responsable por el cumplimiento con el reglamento de FCC puede anular la autoridad del usuario para operar este equipo.

Información para el usuario sobre cómo deshacerse del equipo antiguo

[Unión Europea]

Nota: Este símbolo sólo es válido en la Unión Europea.



Este símbolo indica que el equipo eléctrico y electrónico no debe ser desechado como desperdicio casero al final de su vida útil. En su lugar, el producto debe ser llevado a un centro de recolección para reciclarlo de acuerdo con las leyes nacionales de su área.



Al despojarse de este producto correctamente, ayudará a conservar los recursos naturales así como a prevenir potenciales efectos negativos en el ambiente y la salud que de otra forma se causarían al manejar de forma inapropiada del desecho de este producto. Para obtener más información acerca del punto de recolección y reciclaje de este producto, favor póngase en contacto con su oficina municipal local, su servicio de desecho de desperdicios caseros o la tienda donde compró el producto.

Se pueden aplicar multas por el despojo incorrecto de esta basura de acuerdo con las leyes nacionales.

[Otros países fuera de la Unión Europea]

Si desea despojarse de este producto, favor hágalo de acuerdo con las leyes nacionales aplicables u otras reglas en su país para el tratamiento de equipo eléctrico o electrónico antiguo.





Garantía limitada de un año

Rocketfish Products ("Rocketfish") le garantiza a usted, el comprador original de este nuevo **RF- WHP01/WHP02** ("Producto"), que éste se encontrará libre de defectos de material o de mano de obra en su fabricación original por un periodo de un (1) año a partir de la fecha de compra del Producto ("Período de Garantía"). Este Producto debe ser comprado en un distribuidor autorizado de productos de la marca Rocketfish y empacado con esta declaración de garantía. Esta garantía no cubre Productos reacondicionados. Si notifica a Rocketfish durante el Período de Garantía sobre un defecto cubierto por esta garantía que requiere reparación, los términos de esta garantía se aplican.

¿Cuánto dura la garantía?

El Período de Garantía dura por un año (365 días) a partir de la fecha en que compró el Producto. La fecha de compra se encuentra impresa en el recibo que recibió con el producto.

¿Qué es lo que cubre esta garantía?

Durante el Período de Garantía, si un centro de reparación autorizado de Rocketfish concluye que la fabricación original del material o la mano de obra del Producto se encuentran defectuosos Rocketfish (cómo su opción exclusiva): (1) reparará el Producto con repuestos nuevos o reacondicionados; o (2) reemplazará el Producto con uno nuevo o con uno reacondicionado con repuestos equivalentes. Los Productos y repuestos reemplazados bajo esta garantía se volverán propiedad de Rocketfish y no se le regresarán a usted. Si se requiere la reparación de Productos y partes después de que se vence el Período de Garantía, usted deberá pagar todos los costos de mano de obra y de repuestos. Esta estará vigente con tal que usted sea el dueño de su Producto Rocketfish durante el periodo de garantía. El alcance de la garantía se termina si usted vende o transfiere el producto.

¿Cómo se obtiene la reparación de garantía?

Si ha comprado el Producto en una tienda de ventas, lleve su recibo original y el Producto a la tienda en donde lo compró. Asegúrese de que vuelva a colocar el Producto en su empaque original o en un empaque que provea la misma protección que el original. Si compró el Producto en un sitio Web, envíe por correo su recibo original y el Producto a la dirección postal listada en el sitio Web. Asegúrese de colocar el Producto en su empaque original o en un empaque que provea la misma protección que el original.

¿En dónde es válida la garantía?

Esta garantía sólo es válida al comprador original del Producto en los Estados Unidos y en Canadá.

¿Qué es lo que no cubre la garantía?

- Esta garantía no cubre:
- Capacitación del cliente

- Instalación
- Ajuste de configuración
- Daños cosméticos
- Daños debido a actos de la naturaleza, tal como rayos
- Accidentes
- Mal uso
- Abuso
- Negligencia
- Uso comercial
- Modificación de alguna parte del Producto, incluyendo la antena

Esta garantía tampoco cubre:

- Daño debido al uso o mantenimiento incorrecto
- La conexión a una fuente de voltaje incorrecta
- El intento de reparación por alguien que no sea una compañía autorizada por Rocketfish para reparar el Producto
- Productos vendidos tal cual (en el estado en que se encuentran) o con todas sus fallas
- Productos consumibles, tal como fusibles o baterías
- Productos en los cuales el número de serie asignado en la fábrica ha sido alterado o removido

EL REEMPLAZO DE REPARACIÓN SEGÚN PROVISTO BAJO ESTA GARANTÍA ES SU ÚNICO RECURSO. ROCKETFISH NO SERÁ RESPONSABLE POR DAÑOS INCIDENTALES O CONSECUENTES DEBIDO AL INCUMPLIMIENTO DE CUALQUIER GARANTÍA EXPRESA O IMPLÍCITA RELACIONADA CON ESTE PRODUCTO, INCLUYENDO, PERO SIN LIMITARSE A ELLO, PÉRDIDA DE DATOS, IMPOSIBILIDAD DE USO DE SU PRODUCTO, PÉRDIDA DE NEGOCIO O LUCRO CESANTE. ROCKETFISH NO CONCEDE NINGUNA OTRA GARANTÍA EXPRESA CON RESPECTO AL PRODUCTO; TODAS LAS GARANTÍAS EXPRESAS E IMPLÍCITAS DE ESTE PRODUCTO, INCLUYENDO PERO SIN LIMITARSE A, CUALQUIER GARANTÍA IMPLÍCITA DE O CONDICIONES DE COMERCIALIZACIÓN O IDONEIDAD PARA UN USO PARTICULAR, ESTÁN LIMITADAS EN DURACIÓN AL PERÍODO DE GARANTÍA DECLARADO ANTERIORMENTE Y NINGUNA GARANTÍA YA SEA EXPRESA O IMPLÍCITA SE APLICARÁ DESPUÉS DEL PERÍODO DE GARANTÍA. ALGUNOS ESTADOS, PROVINCIAS Y JURISDICCIONES NO PERMITEN RESTRICCIONES EN CUANTO A LA DURACIÓN DE UNA GARANTÍA IMPLÍCITA, ASÍ QUE LA RESTRICCIÓN ANTERIOR PUEDE NO APLICARSE EN SU CASO. ESTA GARANTÍA LE DA DERECHOS LEGALES ESPECÍFICOS, Y USTED PUEDE POSEER OTROS DERECHOS QUE VARIAN DE ESTADO A ESTADO, O DE PROVINCIA A PROVINCIA.

Comuníquese con Rocketfish:

Para servicio al cliente favor llamar al 1-800-620-2790
www.rocketfishproducts.com



Distribuido por Best Buy Purchasing, LLC
Dynex, 7601 Penn Avenue South, Richfield, Minnesota, E.U.A. 55423-3645
© 2008 Best Buy Enterprise Services, Inc. Todos los derechos reservados.
ROCKETFISH es una marca comercial de Best Buy Enterprise Services, Inc.
Registrada en ciertos países. Todos los otros productos y los nombres de marca son
marcas comerciales de sus respectivos dueños.

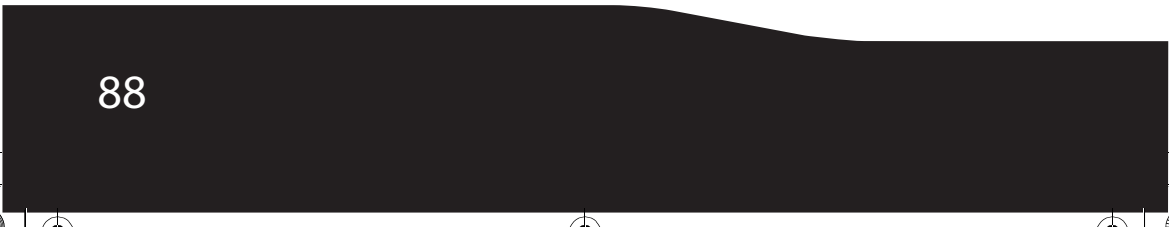



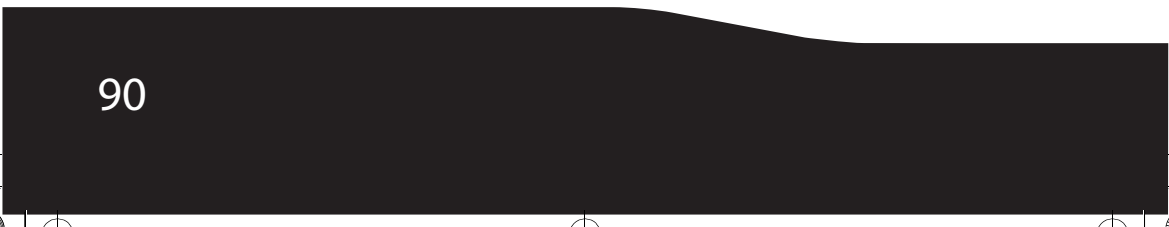



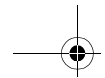

www.rocketfishproducts.com (800) 620-2790

Distributed by Best Buy Purchasing, LLC
7601 Penn Avenue South, Richfield, MN 55423-3645 USA
© 2008 Best Buy Enterprise Services, Inc.

All rights reserved. ROCKETFISH is a trademark of Best Buy Enterprise Services, Inc.
All other products and brand names are trademarks of their respective owners.

Distribué par Best Buy Purchasing, LLC
7601 Penn Avenue South, Richfield, MN 55423-3645 USA
© 2008 Best Buy Enterprise Services, Inc.

Tous droits réservés. ROCKETFISH est une marque de Best Buy Enterprise Services, Inc.
Tous les autres produits ou noms de marques sont des marques de commerce qui
appartiennent à leurs propriétaires respectifs.

Distribuido por Best Buy Purchasing, LLC
7601 Penn Avenue South, Richfield, MN 55423-3645 USA
© 2008 Best Buy Enterprise Services, Inc.

Todos los derechos reservados. ROCKETFISH es una marca de Best Buy Enterprise Services, Inc.
Todos los demás productos y marcas son marcas comerciales de sus respectivos dueños.



08-1077

